



Studiengruppe und Semester:	INN BA 1–7, ARCH BA 1–7, MA 1–3
PStO:	20182
NR: MODUL :	10.1: FWPM
Lfd. Nr. Lehrveranstaltung:	
Art der Lehrveranstaltung:	V, S
Thema:	3D-Software Rhinoceros 1
Art und Anzahl Leistungsnachweis:	PStA
Gewichtung der Einzelnote:	100%
Zulassungsvoraussetzung für Fach Nr:	nein
1.Prüfer/ Prüfergruppe:	Prof. Kilian Stauss
2.Prüfer/ Prüfergruppe:	Prof. Gabriel Weber
Dauer der schriftlichen Prüfung:	–
Zugelassene Hilfsmittel:	–
Starttermin:	13.10.2021
Abgabetermin:	26.01.2023



In allen Gestaltungs- und Planungsberufen ist heute der Einsatz von leistungsfähigen 3D-Programmen unabdingbar, denn die digitale dreidimensionale Planung am Computer stellt eine große Erleichterung der Arbeit und der Kommunikation dar. Neben spezifischen Software-Programmen für beispielsweise Architektur, Konstruktion und Ausschreibung existieren auch allgemeiner einsetzbare 3D-Programme, die in den unterschiedlichsten Planungsaufgaben als Entwurfswerkzeug herangezogen werden können. Eines dieser Software-Programme ist das amerikanische Produkt »Rhinoceros«, das von Innenarchitekten, Architekten und Produktdesignern gleichermaßen eingesetzt wird. Die Software zeichnet sich durch leichte Erlernbarkeit, günstigen Preis und geringe Hardware-Anforderungen aus. Zudem ist sie sowohl für Windows-Rechner (kostenpflichtige Lizenz) als auch für Apple-Rechner (kostenpflichtige Lizenz) verfügbar. Im Kurs möchte ich Sie mit den grundlegenden Werkzeugen und Arbeitsweisen in der Software »Rhinoceros« vertraut machen, sodaß Sie nach Abschluß des Kurses zu Ende des Semesters fähig sind, die Software »Rhinoceros« selbstständig in Entwurfs- und Planungsaufgaben einzusetzen. Die zu leistende Prüfungsstudienarbeit für die Abgabe im Laufe des Kurses gemeinsam festgelegt.



Studiengruppe und Semester:	BA 1 – 7 MA
PStO:	INN BA 201402, 201602, 201802 ARC BA 20182, 20212 INN MA 20161, 20182
MODUL NR.:	10.1(SPO 20182)11.1(SPO 20162) 4.(SPO MA 20161, 20182)
Lfd. Nr. Lehrveranstaltung:	10.1.1 / 11.1. / 4. FWPM
Art der Lehrveranstaltung:	SU
Thema:	Ästhetik: Grundzüge und Anwendungsbereiche der Theorie des Schönen
Art und Anzahl Leistungsnachweis:	Mündliche Prüfung
Gewichtung der Einzelnote:	100%
Zulassungsvoraussetzung für Fach Nr:	nein
1.Prüfer:	LB Andres Pizzinini
2.Prüfer:	Prof. Linn Song
Dauer der mündlichen Prüfung:	15 Minuten
Zugelassene Hilfsmittel:	<i>keine</i>
Starttermin:	11.10.2022
Abgabetermin:	



Ästhetik: Grundzüge und Anwendungsbereiche der Theorie des Schönen

Von der Attraktivität des Typus bei Aristoteles, über die Schönheit der Idee im Mittelalter, bis hin zur britischen Auffassung des „sublime“, der Ästhetik I. Kants, J. Derridas und Th. W. Adornos: Die Studierenden lernen die großen Entwürfe der Ästhetik kennen. Bildbeispiele aus Kunst und Architektur sollen die Theorie veranschaulichen. Die TeilnehmerInnen erhalten Handouts zu den jeweiligen Themen.

Zielsetzung: Die Kenntnis der weltanschaulichen Hintergründe von Kunst und Architektur soll die Studierenden in den Stand setzen, eine eigene ästhetische Position zu vertreten und diese mit Argumenten zu verteidigen.

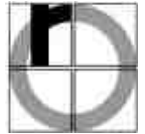

Studiengruppe und Semester:	BA-INN 1–7, BA-ARC 1–7, MA-INN 1–3
SPO:	alle
MODUL NR.:	10.1 (INN SPO 20182, ARC SPO 20182 und 20212), 11.1 (SPO 20162), 4. (MA): FACHWISSENSCHAFTLICHES WAHLPFLICHTMODUL
Lfd. Nr. Lehrveranstaltung:	10.1.1 / 11.1 / 4. FWPM
Art der Lehrveranstaltung:	Ü
Thema:	ArchiCAD für Einsteiger
Art und Anzahl Leistungsnachweis:	PSTA
Gewichtung der Einzelnote:	100%
Zulassungsvoraussetzung:	keine
1. Prüfer:	Geeta Kanoy
2. Prüfer:	Prof. Hermann Krose
Dauer der schriftlichen Prüfung:	–
Zugelassene Hilfsmittel:	alle
Starttermin:	11.10.2022
Abgabetermin:	10.01.2023

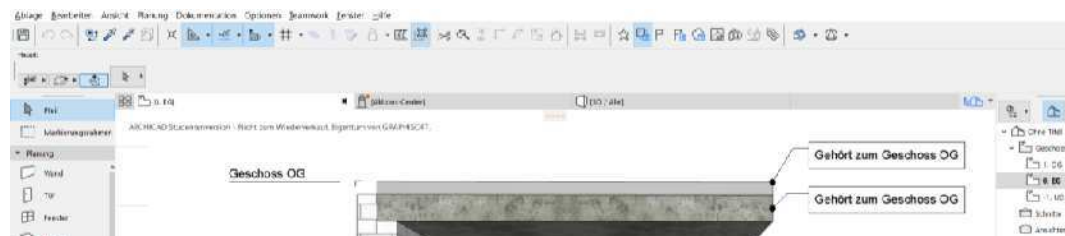

Die ARCHICAD-Software ist ein Konstruktionsprogramm mit 2D- und 3D-Entwurf, Visualisierung und anderen Gebäudedatenmodellierungsfunktionen für Architekten, Designer und Planer. Die Software läuft auf Windows- und Apple-Rechnern.

ARCHICAD ermöglicht dem Benutzer die Arbeit mit 2D/3D-Darstellungen und verfügt über mehrere Werkzeuge zum Zeichnen und ermöglicht genaue und detaillierte technische Zeichnungen sowie 3D-Modelle. Pläne, Ansicht und Schnitte werden aus dem dreidimensionalen virtuellen Gebäudemodell generiert und ständig aktualisiert, wenn der Benutzer die Ansicht neu aufbaut. Das Programm verfügt über integrierte Rendering-Funktionen, mit denen die Benutzer genaue und fotorealistische Darstellungen ihrer Entwürfe für Präsentationszwecke erhalten. ArchiCAD verfügt über kollaborationsfreundliche Add-ons und Funktionen, die es Gruppen erleichtern, von verschiedenen Standorten aus an demselben Projekt zu arbeiten. Die ArchiCAD-Software ist leicht zu verstehen und zu erlernen.

Der ArchiCAD-Grundkurs richtet sich an Einsteiger, die hier die Werkzeuge, das richtige Zeichnen, die Darstellungsformen und die Dokumentation erlernen. Am Ende des Kurses werden sie in der Lage sein, selbstständig zu arbeiten. Zum Kursende ist eine Prüfungsstudienarbeit (PSTA) abzugeben, deren Inhalt im Kurs besprochen wird. Der Kurs ist auch für Erstsemester geeignet.

Als Studierende können sie eine kostenlose Lizenz beziehen über:
<https://myarchicad.graphisoft.com/>

Wenn die Kursteilnehmer ihr eigenes System mitbringen möchten, finden sie die Systemanforderungen unter dem folgenden Link:
<https://graphisoft.com/de/service-support/systemanforderungen#sysarchicad>

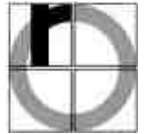

Studiengruppe und Semester:

SPO:

MODUL NR.:

Lfd. Nr. Lehrveranstaltung:

Art der Lehrveranstaltung:

Thema:

BA-INN 1–7, BA-ARC 1–7, MA-INN 1–3

alle

10.1 (INN SPO 20182, ARC SPO 20182 und 20212), 11.1 (SPO 20162), 4. (MA): FACHWISSENSCHAFTLICHES WAHLPFLICHTMODUL

10.1.1 / 11.1 / 4. FWPM

Ü

ArchiCAD für Fortgeschrittene

Art und Anzahl Leistungsnachweis:

Gewichtung der Einzelnote:

Zulassungsvoraussetzung:

1. Prüfer:

2. Prüfer:

Dauer der schriftlichen Prüfung:

Zugelassene Hilfsmittel:

PSTA

100%

keine

Geeta Kanoy

Prof. Hermann Krose

–

alle

Starttermin:

Abgabetermin:

13.10.2022

12.01.2023

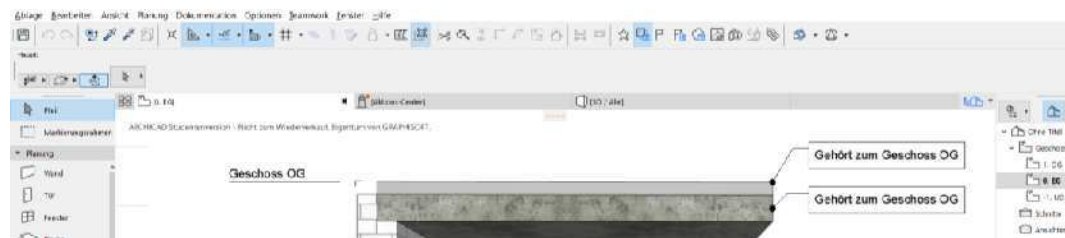

Die ARCHICAD-Software ist ein Konstruktionsprogramm mit 2D- und 3D-Entwurf, Visualisierung und anderen Gebäudedatenmodellierungsfunktionen für Architekten, Designer und Planer. Die Software läuft auf Windows- und Apple-Rechnern.

ARCHICAD ermöglicht dem Benutzer die Arbeit mit 2D/3D-Darstellungen und verfügt über mehrere Werkzeuge zum Zeichnen und ermöglicht genaue und detaillierte technische Zeichnungen sowie 3D-Modelle. Pläne, Aufrisse und Schnitte werden aus dem dreidimensionalen virtuellen Gebäudemodell generiert und ständig aktualisiert, wenn der Benutzer die Ansicht neu aufbaut. Das Programm verfügt über integrierte Rendering-Funktionen, mit denen die Benutzer genaue und fotorealistische Darstellungen ihrer Entwürfe für Präsentationszwecke erhalten. ArchiCAD verfügt über kollaborationsfreundliche Add-ons und Funktionen, die es Gruppen erleichtern, von verschiedenen Standorten aus an demselben Projekt zu arbeiten. Die ArchiCAD-Software ist leicht zu verstehen und zu erlernen.

Der ArchiCAD-Kurs für Fortgeschrittene richtet sich an Teilnehmer, die bereits über Grundkenntnisse der Software verfügen. Sie lernen fortgeschrittene Werkzeuge wie das Morph-Werkzeug, das Schalen-Werkzeug, Verschiedene Treppentypen, Fassade Werkzeug usw. das richtige Zeichnen, die Darstellungsformen und die Dokumentation. Am Ende des Kurses werden sie in der Lage sein, selbständig zu arbeiten. Zum Kursende ist eine Prüfungsstudienarbeit (PSTA) abzugeben, deren Inhalt im Kurs besprochen wird.

Als Studierende können sie eine kostenlose Lizenz beziehen über:

<https://myarchicad.graphisoft.com/>

Wenn die Kursteilnehmer ihr eigenes System mitbringen möchten, finden sie die Systemanforderungen unter dem folgenden Link:

<https://graphisoft.com/de/service-support/systemanforderungen#sysarchicad>

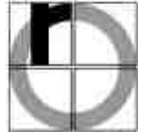

Studiengruppe und Semester:	BA-INN 1–7, BA-ARC 1–7, MA-INN 1–3
SPO:	alle
MODUL NR.:	10.1 (INN SPO 20182, ARC SPO 20182 und 20212), 11.1 (SPO 20162), 4. (MA): FACHWISSENSCHAFTLICHES WAHLPFLICHTMODUL
Lfd. Nr. Lehrveranstaltung:	10.1.1 / 11.1 / 4. FWPM
Art der Lehrveranstaltung:	Ü
Thema:	Autodesk Revit für Einsteiger
Art und Anzahl Leistungsnachweis:	PSTA
Gewichtung der Einzelnote:	100%
Zulassungsvoraussetzung:	eigener Windows-Rechner
1. Prüfer:	Geeta Kanoy
2. Prüfer:	Prof. Hermann Krose
Dauer der schriftlichen Prüfung:	–
Zugelassene Hilfsmittel:	alle
Starttermin:	13.10.2022
Abgabetermin:	12.01.2023



Revit ist eine BIM-basierte Software, die häufig von Architekten, Ingenieuren, Bauunternehmern und Designern verwendet wird, um ein einheitliches Modell zu erstellen, das aus realen Informationen besteht (Quelle): Autodesk. Die Software läuft nur auf Windows-Rechner.

Revit ermöglicht es Architekten und Ingenieuren, ein Gebäude zu entwerfen und zu dokumentieren, indem sie ein parametrisches dreidimensionales Modell mit Hilfe eines "Familieneditors" erstellen, der Änderungen an Komponenten, Ansichten und Anmerkungen automatisch ermöglicht. Revit läuft nur auf drei Windows-Rechnern im MacLab. Die Teilnehmer müssen ihren eigenen Windows-Rechner für den Kurs mitbringen.

Als Studierende können sie eine kostenlose Lizenz beziehen über:

- <https://www.autodesk.de/education/edu-software/overview?sorting=featured&filters=individual>

Wenn die Kursteilnehmer ihr eigenes System mitbringen möchten, finden sie die Systemanforderungen unter dem folgenden Link:

- <https://knowledge.autodesk.com/de/support/revit/learn-explore/caas/sfdcarticles/sfdcarticles/DEU/System-requirements-for-Autodesk-Revit-2018-products.html>

Im FWPM "Autodesk Revit für Einsteiger" lernen die Teilnehmer die Grundlagen der Gebäudemodellierung, die korrekte Darstellung von 2D/3D-Modellen, die grundlegenden Werkzeuge, Funktionen und Arbeitsabläufe der Software kennen, sodass sie nach Abschluß des Kurses selbstständig damit arbeiten können. Zum Kursende ist eine Prüfungsstudienarbeit (PSTA) abzugeben, deren Inhalt im Kurs besprochen wird. Der Kurs ist auch für Erstsemester geeignet.



Studiengruppe und Semester:	BA-INN 3–7, BA-ARC 3–7, MA-INN 1–4
PStO:	INN BA 1402, 1602, 1802 ARC BA 1802 INN MA 20161, 20182
MODUL NR.:	10.1(SPO 20182)11.1(SPO 20162) 4.(SPO MA 20161, 20182): FACHWISSENSCHAFTLICHES WAHLPFLICHTMODUL
Lfd. Nr. Lehrveranstaltung:	10.1.1 / 11.1. / 4. FWPM
Art der Lehrveranstaltung:	S
Thema:	Barrierefrei Bauen
Art und Anzahl Leistungsnachweis:	PSTA
Gewichtung der Einzelnote:	100%
Zulassungsvoraussetzung für Fach Nr:	nein
1.Prüfer:	LB Anja Sethi-Rinkes
2.Prüfer:	Prof. Hermann Krose
Dauer der schriftlichen Prüfung:	-
Zugelassene Hilfsmittel:	alle
Starttermin:	13.10.2022
Abgabetermin:	12.01.2023



Das Ziel dieses FWPM ist es, am Ende des Semesters eine barrierefreie Wohnung planen zu können und zu wissen, welche Chancen barrierefreies Bauen mit sich bringt. Mittlerweile werden alle öffentlichen Gebäude barrierefrei geplant und auch im Wohnungsbau verlangt die BayBO ab einer bestimmten Gebäudegröße Wohnungen barrierefrei auszuführen. Von auf Barrierefreiheit angewiesenen jungen Menschen werden wir Erfahrungsberichte hören, die uns für viele Dinge sensibilisieren, dessen wir uns im Alltag oft nicht bewusst sind. Natürlich werden wir uns einige Beispiele von gebauten barrierefreien Gebäuden genauer anschauen und diese analysieren. Wir werden eine Ausstellung zum Thema „Barrierefreies Wohnen“ in München besuchen und ein öffentliches Gebäude mit den „Augen“ eines sehbehinderten Menschen begehen. Während des Semesters wird Schritt für Schritt eine Semesterarbeit erstellt, bei der ein bestehendes Einfamilienhaus barrierefrei und rollstuhlgerecht umgeplant wird.

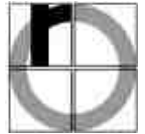

Studiengruppe und Semester:	INN-BA und ARC-BA und INN-MA, alle Semester
SPO:	20182 und 20212
MODUL NR.:	10.1 (INN-BA, ARC-BA) / 4. (INN-MA): FWPM – FACHWISSENSCHAFTLICHES WAHLPFLICHTMODUL 10.3 (INN-BA, ARC-BA) Exkursion
Lfd. Nr. Lehrveranstaltung:	FWPM: 10.1.1 / 4. Exkursion: 10.3.1
Art der Lehrveranstaltung:	FWPM (S/Ü) mit integrierter Exkursion
Thema:	Baudenkmalpflege
Art und Anzahl Leistungsnachweis:	FWPM: PSTA, Exkursion: TN mE
Gewichtung der Einzelnote:	jeweils 100%
Zulassungsvoraussetzung für Fach Nr.:	nein
1. Prüfer:	LB Markus Pescoller
2. Prüfer:	Prof. Linn Song
Dauer der schriftlichen Prüfung:	-
Zugelassene Hilfsmittel:	alle
Starttermin:	-
Abgabetermin:	-



Die Denkmalpflege ist in Bezug zur Geschichte der Architektur ein junges Phänomen. Weil Objekte umgebaut, verändert, adaptiert werden, ist sie ein äußerst nachhaltiges Spezialgebiet der Architektur, einerseits weil wir es mit bestehenden und geschützten Gebäuden zu tun haben, andererseits und zugleich mit einem Gegenstand des Luxus. Jedes Gebäude ist einzigartig. Es ist nicht kopierbar. Die im Gebäude zur Materie gewordene Geschichte kann man nicht herauslösen und über ebay verkaufen. Sie gibt es nur ein einziges Mal in der Welt. Die praktische Denkmalpflege ist ein weites Feld. Sie reicht vom minimo intervento bis zur Rekonstruktion. Über Referate werden wir gemeinsam die theoretischen Grundlagen erarbeiten und diskutieren. Mit diesem Werkzeug im Rucksack werden wir dann an ausgesuchten und spannenden Objekten vor Ort analysieren, welche theoretischen Ansätze passen, welche nicht und warum. Wir werden uns konkret anschauen, wie wir überhaupt zu einem Wissen über das Objekt kommen und Vorschläge erarbeiten, wie man mit Fenstern und Türen, Böden und Oberflächen, der Statik und der technischen Gebäudeausstattung umgehen soll und kann. Am Ende sollen Sie, ausgestattet mit theoretischem und praktischem Wissen, ein Gefühl für den Wert der Denkmalpflege und den Reichtum der Geschichte für unsere Lebenswelt bekommen und zugleich ein Paket an Möglichkeiten besitzen, wie man an ein Gebäude herangeht, um es an zeitgenössische Wohn- und Lebensvorstellungen anzupassen. Nach der Anmeldung werden wir bei einem Online-meeting die Details besprechen und die Themen verteilen. Im Startplan sind Blocktermine an einem Donnerstag und den darauffolgenden Freitag eingetragen: an diesen Terminen werden wir den theoretischen Part behandeln. Hinzu kommt noch eine Exkursion mit einer Übernachtung am folgenden Wochenende.



Studiengruppe und Semester:	BA 1 bis BA 6
PStO	20182
MODUL NR:	10.3 Exkursion
Lfd. Nr. Lehrveranstaltung	10.3.1 Exkursionsvorbereitung
Art der Lehrveranstaltung:	SU
Thema:	Bauten im Veneto von Palladio bis zur Moderne
Art und Anzahl Leistungsnachweis:	PSTA
Gewichtung der Einzelnote	100%
Zulassungsvoraussetzung für Fach Nr:	nein
1.Prüfer:	Prof. Hermann Krose
2.Prüfer:	NN
Dauer der schriftlichen Prüfung:	---
Zugelassene Hilfsmittel:	alle
Starttermin:	19.10.2022
Abgabetermin:	24.01.2023



Im **Sommersemester 2023** plane ich eine Exkursion in das **Veneto** durchzuführen. Insgesamt können 20 Studierende daran teilnehmen, ab dem 3. bis 6 Semester. Es handelt sich dabei um die übliche Pflichtexkursion.

Die Fahrt geht über **Verona, Vicenza, Padova, Venedig sowie der Lagunenlandschaft**.

Mit Kamera und Zeichenstiften sowie Aquarell wollen wir die Architektur aus vergangenen Zeiten dem berühmten Architekten *Andrea Palladio*, *Carlo Scarpa* und der heutigen Architektur studieren. Ebenso wird uns das italienische Leben in diesen farbenreichen Städten begegnen. Dieses Semester soll dazu dienen, die Exkursion vorzubereiten mit Recherche und kleinen Referaten. Die Teilnahme an dieser Vorbereitung für die Exkursion im Sommer 2023 ist die Voraussetzung um an der Exkursion teilzunehmen.

Es handelt sich nicht um ein FWPM. Die erbrachte Leistung ist die *Eintrittskarte* für diese Exkursion im Sommersemester 2023

Kick off ist der 19.10.2021 um 14:00 Uhr im A 3.03b. Alle weiteren Termine werden wir gemeinsam besprechen.

Technische Hochschule Rosenheim | Fakultät für Innenarchitektur, Architektur und Design | Hochschulstrasse 1 | 83024 Rosenheim



Studiengruppe und Semester:	INN-BA, ARC-BA, INN-MA – alle Semester
SPO:	20182 oder 20212
NR: MODUL :	10.1 FWPM – Fachwissenschaftliches Wahlpflichtmodul (INN-BA, ARC-BA), 4. FWPM (INN-MA)
Lfd. Nr. Lehrveranstaltung:	10.1.1 FWPM (INN-BA, ARC-BA), 4. FWPM (INN-MA)
Art der Lehrveranstaltung:	Ü
Thema:	Brand Experience – von der Markenpositionierung zur Inszenierung der Marke im Raum
Art und Anzahl Leistungsnachweis:	PSTA
Gewichtung der Einzelnote:	100%
Zulassungsvoraussetzung für Fach Nr:	keine
1. Prüfer*in:	LB Hanna Oberrenner
2. Prüfer*in:	Prof. Gabriel Weber
Dauer der schriftlichen Prüfung:	–
Zugelassene Hilfsmittel:	alle
Starttermin:	14.10.2022
Abgabetermin:	20.01.2023



**Menschen erleben Marken heute ganzheitlich.
Eine zentrale Rolle dabei spielt auch das Markenerlebnis im Raum.**

Mit Hilfe von strategischen Werkzeugen gelingt eine fundierte Ableitung der Brand Experience im Raum – weg vom rein dekorativen und hin zum analytisch bewertbaren Konzept. Wir lernen Tools und Methodiken kennen, um den gestalterischen Entwicklungsprozess ganzheitlich zu begleiten. Dabei werfen wir den Blick auf verschiedene Aspekte wie Markenpositionierung, Zielgruppen oder Visitor Journeys.

Anhand von realen Markenbeispielen testen wir strategische Werkzeuge und leiten gestalterische Handlungsspielräume für die Inszenierung im Raum ab. Welche räumliche Interpretation können wir entwickeln: formal, ästhetisch, funktional oder kommunikativ? Gemeinsam entwickeln wir Konzeptansätze und erste Ideen – ich freue mich auf den Austausch und den kreativen Umgang mit neuen Methodiken und Werkzeugen.

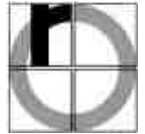

Studiengruppe und Semester:	BA-INN 1–7, BA-ARC 1–7, MA-INN 1–3
SPO:	210901 (ARC-B), 20212 (INN_B; INN_M)
MODUL NR.:	10.1 (BA), 4. (MA): Fachwissenschaftliches Wahlpflichtmodul
Lfd. Nr. Lehrveranstaltung:	10.1.1 (BA), 4. (MA)
Art der Lehrveranstaltung:	Ü
Thema:	Brandschutz
Art und Anzahl Leistungsnachweis:	PSTA
Gewichtung der Einzelnote:	100%
Zulassungsvoraussetzung:	keine
1. Prüfer:	LB Irmengard Berner
2. Prüfer:	Prof. Ulrike Förschler
Dauer der schriftlichen Prüfung:	–
Zugelassene Hilfsmittel:	alle
Starttermin:	12.10.2022
Abgabetermin:	01.02.2023



Brandschutz ist keine lästige Planerpflicht oder bedeutet eine eingeschränkte Nutzbarkeit, Massive Wände, schwere Türen, Brandmeldeanlagen, unschöne Deckenspiegel usw. sondern ist eine Grundlage der Architektur. Ohne vorbeugenden Brandschutz wird kein Bauvorhaben genehmigt.

In diesem Seminar wollen wir die Problematik des baulichen Brandschutzes bearbeiten. Neben der Vermittlung der Theorie wird großen Wert auf das Anwenden gelegt. Dazu gehört das Erkennen einer groben Brandschutzkonzeption und deren Integration in das architektonische Grundkonzept anhand eines von Ihnen gewählten Gebäudes.

Nach der theoretischen Grundlagenvermittlung sind Sie an der Reihe:

1. Löschen üben: Wir werden Anfang November in das Feuerwehrlerlebniszentrum in Augsburg fahren und dort werden Sie das Thema Löschen + Flamen + Rauch live erleben und die Prüfung des Brandschutz Helfers dazu ablegen (Löschlehre + Löschübung). Als Aufwandsentschädigung für das FWEZ fallen ca. 30 Euro/Student*in an. Die Anreise ist selbst zu organisieren.
2. Sie werden bei den wöchentlichen Online Terminen die Brandschutz Umsetzung Anhand von aktuellen neuen Bauten in Übungen analysieren. Dazu werden Sie anhand von Gebäuden Ihrer Auswahl die einzelnen Punkte analysieren.
3. In einen Referat werden Sie Ihre Analyse des Brandschutzes anhand eines von Ihnen gewählten aktuellen Gebäudes vorstellen. Im Anschluss werden wir Fragen zu dem Konzept klären und die Vor- und Nachteile diskutieren. Ihre Prüfungsstudienarbeit wird der Brandschutz Helferschein, ein Referat und dessen schriftliche Zusammenfassung sein.

Die Termine der Referate von Anfang Dezember bis Ende Januar können nach Seminarbeginn aus einer Liste ausgewählt werden. Die von Ihnen gewählten Gebäude müssen bis Mitte November gesucht und auf unseren gemeinsamen Miro Board eingetragen werden.



Studiengruppe und Semester:

SPO:

MODUL NR.:

Lfd. Nr. Lehrveranstaltung:

Art der Lehrveranstaltung:

Thema:

BA-INN 1–7; BA-ARC 1–8; MA-INN 1–3

BA-INN 20182; BA-ARC 20182, 20212; MA-INN 20182

10.1 (SPO 20182, 20212), 4. (SPO MA 20182): Fachwissenschaftliches Wahlpflichtmodul

10.1.1 (BA), 4. (MA)

S

Circular Design – Konzepte für eine nachhaltige Zukunft

Art und Anzahl Leistungsnachweis:

Gewichtung der Einzelnote:

Zulassungsvoraussetzung:

1. Prüfer / Prüfergruppe:

2. Prüfer / Prüfergruppe:

Dauer der schriftlichen Prüfung:

Zugelassene Hilfsmittel:

PSTA

100%

keine

LB Carina Deuschl

Prof. Anette Pohnholzer

–

alle

Starttermin:

Abgabetermin:

14.10.2022

20.01.2023



Unser aktuelles Wirtschaftssystem ist linear. D.h. wir leben noch immer in einer Wegwerfgesellschaft, die Dingen, Materialien und Wertstoffen oft nur einen geringen Wert beimisst.

Wie könnte eine Gesellschaft aussehen, in der es keinen Müll mehr gibt, sondern Materialkreisläufe?

Wir beleuchten in diesem Semester das Denkmodell der „Circular Economy“ und zeigen kritisch auf, welche Probleme bereits jetzt existieren und in der Zukunft auf unsere Gesellschaft zukommen könnten. Wir untersuchen im Team, welche Geschäftsmodelle das Produkt- und Service-Design der Zukunft bestimmen und entwickeln mit den Prinzipien des Circular Designs innovative „Start-Up“-Ideen, die alle ein Ziel verbindet: Verantwortung übernehmen und im Sinne einer nachhaltigeren Zukunft planen.

Beim Designprozess gehen wir methodisch vor und arbeiten mit Design Thinking Methoden.



Studiengruppe und Semester:	BA 4 – 7 MA
PStO:	INN BA 20162, 20182 ARC BA 20182, 20212 INN MA 20161, 20182
MODUL NR.:	10.1(SPO 20182)11.1(SPO 20162) 4.(SPO MA 20161, 20182): FACHWISSENSCHAFTLICHES WAHLPFLICHTMODUL
Lfd. Nr. Lehrveranstaltung:	10.1.1/11.1.1./4. FWPM
Art der Lehrveranstaltung:	Ü
Thema:	Computer Aided Lighting Design (CALD)
Art und Anzahl Leistungsnachweis:	PSTA
Gewichtung der Einzelnote:	100%
Zulassungsvoraussetzung für Fach Nr:	nein
1.Prüfer:	Prof. Mathias Wambsganß
2.Prüfer:	Prof. Jochens Stopper
Dauer der schriftlichen Prüfung:	-
Zugelassene Hilfsmittel:	Alle
Starttermin:	10.10.2022 (Infoveranstaltung 04.10.2022 – 17:00 – 19:00 Uhr!)
Abgabetermin:	23.01.2023

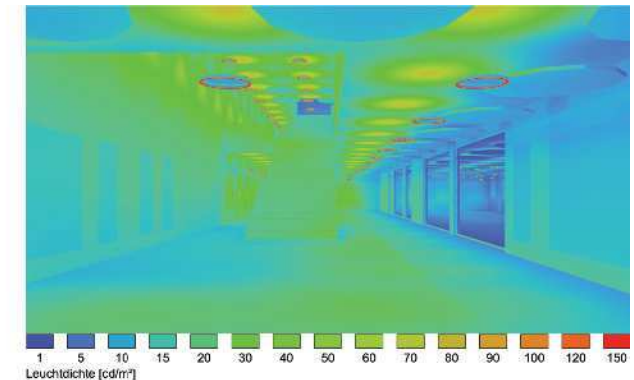
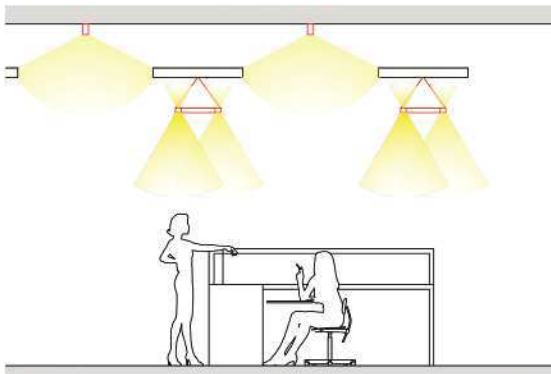

Mit Hilfe der frei erhältlichen Lichtplanungssoftware RELUX erhalten sie einen detaillierten Einblick in die Methoden der computerunterstützten Tages- und Kunstlichtplanung und -berechnung. Unter Berücksichtigung der relevanten Faktoren wie Raumgeometrie, Materialeigenschaften und Lichtverteilungscharakteristik werden Lichtberechnungen durchgeführt und Lösungsmöglichkeiten für unterschiedliche Gestaltungswünsche und Beleuchtungsanforderungen analysiert. Die Software dient dabei auch als ein Werkzeug zum wissenschaftlichen Arbeiten.

Das Seminar kann von Studenten ab dem 4. Semester BA INN und ARC sowie MA (mit lichttechnischem Grundlagenwissen analog BA INN 3. Sem. THRO) belegt werden. Weitere Voraussetzung ist die Verfügbarkeit eines Rechners mit Windows-Betriebssystem (auch virtualisiert mit Parallels, VM o.ä. auf einem Mac). Die Veranstaltung findet als seminaristischer Unterricht statt und wird durch Video-Tutorials in der ersten Semesterhälfte unterstützt. Anschließend gehen es in Einzelkorrekturen zu ihrem selbst gewählten PStA Thema über. Es besteht bspw. die Möglichkeit ein BA- oder MA Projekt oder auch eine Thesis entsprechend zu vertiefen. Die Teilnehmerzahl ist auf Grund der Betreuungskapazität begrenzt!



Studiengruppe und Semester:	Bachelor und Master
PStO	10.07.2018
Fachnummer und Fachbezeichnung:	10.1 FWPF Rapid Prototyping
Art der Lehrveranstaltung:	SU, S
Thema:	Design Thinking und Rapid Prototyping
Art und Anzahl Leistungsnachweis:	PSTA
Gewichtung der Einzelnote	100 %
Zulassungsvoraussetzung für Fach Nr:	keine
1.Prüfer:	Prof. Kilian Stauss
2.Prüfer:	Prof. Gabriel Weber
Dauer der schriftlichen Prüfung:	----
Zugelassene Hilfsmittel:	----
Starttermin:	13.10.2022
Abgabetermin:	26.01.2023

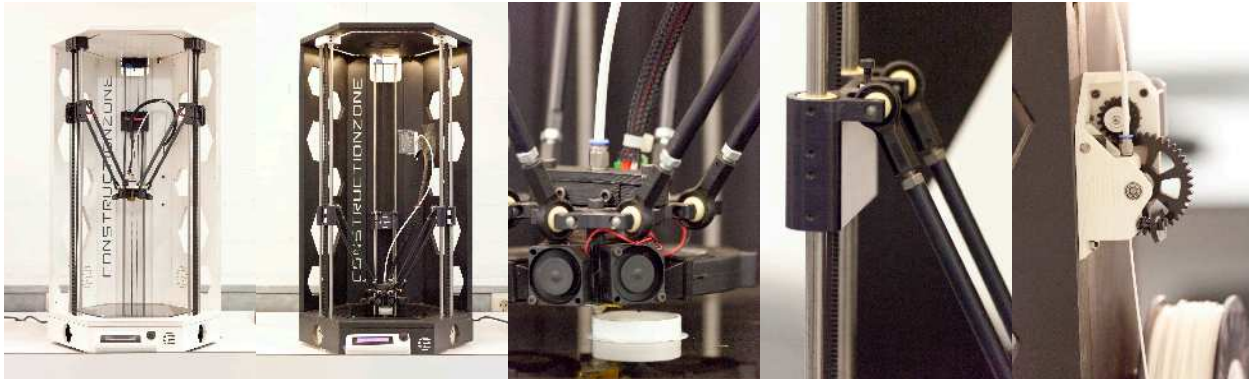

Das FWPF »Design Thinking und Rapid Prototyping« wendet sich an Studierende, die sowohl eine neue Entwurfsmethodik als auch eine neue Entwurfstechnologie kennenlernen möchten. Es ist hilfreich, wenn die Teilnehmer dieses FWPFs schon Erfahrung in der Erstellung von 3D-Daten haben, es ist aber keine Voraussetzung. Seit man mit 3D-Druckern schnell, kostengünstig und zeitsparend (z. B. über Nacht) Modelle drucken kann, macht es Sinn, schon vom allerersten Entwurfsstand an Modelle zu produzieren. Diese können in der Gruppe auch von Laien wesentlich schneller begutachtet und diskutiert werden. Die Entwerfer können das Feedback sofort aufnehmen, um es in einen neuen Entwurfstand zu übersetzen, der wieder mit der Gruppe diskutiert werden kann. So entwickelt sich das Projekt in vielen, aber kurzen Iterationen aus Kreation, Feedback und Synthese. Die Entwicklung des Projektes kann dabei sowohl evolutionär als auch disruptiv verlaufen. Auch jeden Fall verläuft sie schnell und nachvollziehbar und bezieht eine Usergruppe unmittelbar von Anfang an ein.

Wir treffen uns dazu im Labor »Rapid Prototyping« im Keller der G-Bau im Raum G -1.06. Jede ProjektteilnehmerIn schlägt eine kleine Projektidee vor, die mit der Gruppe diskutiert und bis zum Ende des FWPFs ausentwickelt wird. Am Ende hat jede TeilnehmerIn eine Entwicklungskette von Vor- und Zwischenmodellen geschaffen, die in einem möglichst optimierten 3D-gedruckten Endmodell münden.



Studiengruppe und Semester:	BA 3 – 7 MA
PStO:	INN BA 20162, 20182 ARC BA 20182, 20212 INN MA 20161, 20182
MODUL NR.:	10.1(SPO 20182) 11.1(SPO 20162) 4.(SPO MA 20161, 20182): FACHWISSENSCHAFTLICHES WAHLPFLICHTMODUL
Lfd. Nr. Lehrveranstaltung:	10.1.1/11.1./4. FWPM
Art der Lehrveranstaltung:	Ü
Thema:	Eventlicht
Art und Anzahl Leistungsnachweis:	PSTA
Gewichtung der Einzelnote:	100%
Zulassungsvoraussetzung für Fach Nr:	nein
1.Prüfer:	LB Beatrice Seidt
2.Prüfer:	Prof. Mathias Wambsganß
Dauer der schriftlichen Prüfung:	–
Zugelassene Hilfsmittel:	alle
Starttermin:	07.10.2022
Abgabetermin:	09.01.2023



Im Wintersemester 2022/23 findet (endlich) wieder das FWPM Eventlicht statt und Beatrice Seidt kann die erfolgreiche Reihe öffentlicher Lichtevents mit Studierenden fortsetzen. Diesmal wieder als Heimspiel in den Räumlichkeiten der THRO. Ziel ist das Weihnachtskonzert von Chor und Orchester der THRO mit Licht in Szene zu setzen. Die musikalische Leiterin Evi Mittermaier wird das Projekt begleiten und uns mit Informationen zum musikalischen Part unterstützen. Für Sie ist das eine großartige Chance, ein Projekt zu entwickeln und dann direkt umzusetzen!

Das Projekt wird in kompakter Form angeboten. Wir beginnen mit einer Ideenfindungsphase in kleinen Teams bereits am Freitag, den 7.10. Es sind dazu mehrere, auch mal längere Termine an Freitagen und ggfs. auch Samstagen oder Abenden geplant und selbstverständlich erfordert Auf- und Abbau der Lichtinszenierung rund um den Veranstaltungstermin (der noch nicht final feststeht!) Ihren Einsatz. Dafür ist das FWPM vor Weihnachten mit der Abgabe einer Dokumentation bereits abgeschlossen.

Beatrice Seidt ist eine erfahrene Lichtplanerin mit Bühnenerfahrung und hat die Reihe „Eventlicht“ von Beginn an geleitet!

Einige Bilder die vielleicht Lust machen, finden Sie hier:

<https://www.th-rosenheim.de/die-hochschule/fakultaeten-institute/fakultaet-fuer-innenarchitektur-architektur-und-design-ia/ansprechpartnerinnen/professorinnen/prof-mathias-wambsganß/2017-lichtinstallation-dies-academicus/>



Studiengruppe und Semester:	BA INN 3 - 7, BA ARC 3 - 8, MA INN 1 - 3
PStO:	INN BA 1402, 1602, 1802 ARC BA 1802 INN MA 20161, 20182
MODUL NR.:	10.1(SPO 20182)11.1(SPO 20162) 4.(SPO MA 20161, 20182): FACHWISSENSCHAFTLICHES WAHLPFLICHTMODUL
Lfd. Nr. Lehrveranstaltung:	10.1.1 / 11.1. / 4. FWPM
Art der Lehrveranstaltung:	SU
Thema:	Experimentelles Darstellen von Innenräumen – real und virtuell
Art und Anzahl Leistungsnachweis:	PSTA
Gewichtung der Einzelnote:	100%
Zulassungsvoraussetzung für Fach Nr.:	nein
1.Prüfer:	LB Victoria Orrom MA
2.Prüfer:	Prof. Karin Sander
Dauer der schriftlichen Prüfung:	-
Zugelassene Hilfsmittel:	alle
Starttermin:	10.10.2022
Abgabetermin:	23.01.2023

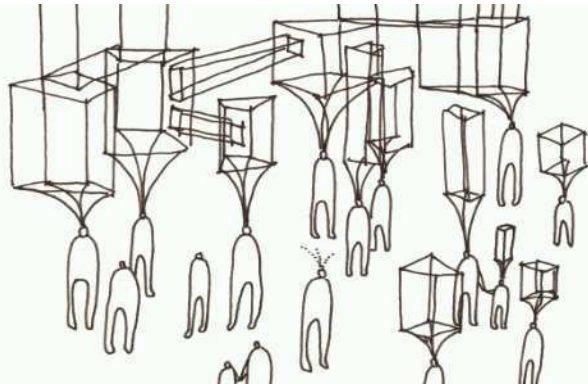

Experimentelles Darstellen von Innenräumen – real und virtuell

Wie wird der Entwurf eines Raumes erfahrbar? Wieviele Dimensionen sind notwendig, um eine Idee zu präsentieren, eine Atmosphäre zu kreieren – und welche Sinne können angesprochen werden? Anhand von mehreren, aufeinander aufbauenden praktischen Aufgaben erforschen wir experimentell alternative Darstellungsformen jenseits von Plänen, Renderings und herkömmlichen Architekturmodellen. Dabei sollen verschiedene Medien und Materialien, sowohl analog und digital, in unterschiedlichen Maßstäben spielerisch erprobt werden. Wir arbeiten sowohl einzeln, als auch in der Gruppe – Ergebnisse werden im Plenum präsentiert und gemeinsam besprochen, wir inspirieren uns gegenseitig. Ziel ist es, explorativ neue, spannende Methoden zu entdecken und entwickeln, um räumliche Konzepte besser an die jeweilige Zielgruppe vermitteln zu können. Teil des Seminars wird eine eintägige Exkursion (z.B. Sa oder So) zu einer thematisch passenden Ausstellung sein, der Termin ist noch nicht im Stundenplan enthalten und wird mit allen Teilnehmenden abgestimmt.

Die Dozentin Victoria Orrom arbeitet als Innenarchitektin bei Henning Larsen in München und ist Mitglied der Bayerischen Architektenkammer, sie studierte an der HGK Basel Innenarchitektur & Szenographie (BA) sowie Advanced Design an der Hochschule München (MA). Im Zuge ihrer Forschungsarbeit untersuchte sie gesellschaftliches Verhalten im digitalen Raum im Kontext von aktuellen politischen Krisen.

Zum FWMP sind alle INN und ARC Bachelor-Student:innen ab dem dritten Semester sowie alle INN Master-Student:innen eingeladen.



Studiengruppe und Semester:
PStO
NR: MODUL

ARC-B / INN-B //MA
INN BA 1402, 1602, 1802 | ARC BA 1802 | INN MA 20161, 20182
10.1(SPO 20182)11.1(SPO 20162) 4.(SPO MA 20161, 20182): FACHWISSENSCHAFTLICHES WAHLPFLICHTMODUL

LFD. Nr. Lehrveranstaltung
Art der Lehrveranstaltung:
Thema:
Art und Anzahl Leistungsnachweis:
Gewichtung der Einzelnote
Zulassungsvoraussetzung für Fach Nr:
1.Prüfer:
2.Prüfer:
Dauer der schriftlichen Prüfung:
Zugelassene Hilfsmittel:
Starttermin:
Abgabetermin:

10.1.1 ARC-B/FWPM, INN-B/FWPM,INN-M/FWPM
SU
Expertise und Visualisierung
PSTA
100%
nein
Prof. Hermann Krose, Lb Anja Sethi- Rinkes
Lb Anja Sethi- Rinkes, Prof. Hermann Krose

alle
12.10.2022
25.01.2023



Anhand von Stegreifentwürfen definieren wir unsere Inhalte und Ziele. Zeichenstift, Pinsel sowie Farben von Acryl bis Pastell werden unsere Werkzeuge sein. In kleinen und großen Formaten wollen wir mit Farbaufträgen und Techniken arbeiten. Das Repertoire der Farben wird ein ständiger Begleiter sein. Raumszenarien Zart und hart – Pastell und bunt – groß und klein: Gegensätze ziehen uns magisch an. Filmgeschichten befeuern unser kreatives Assoziieren. Themen, wie Personen im Gespräch, Wer bist Du eine Erzählung von einer Person, Der biographische Raum, Tromp d'oeil, Manufacturing – Handwerk, wie es sich in tradierter Form präsentiert, werden uns beschäftigen. Der Inhalt dieses Seminars dient dazu die Techniken dem Thema gerecht zu werden. Ich freue mich auf ein reges Interesse für dieses „farbige Thema“



Studiengruppe und Semester:	BA-INN 1–7, BA-ARC 1–7
SPO:	20182, 20212 (nur ARC-1)
MODUL NR.:	10.1 Fachwissenschaftliches Wahlpflichtmodul
Lfd. Nr. Lehrveranstaltung:	10.1.1
Art der Lehrveranstaltung:	Ü
Thema:	Fachenglisch
Art und Anzahl Leistungsnachweis:	PSTA
Gewichtung der Einzelnote:	100%
Zulassungsvoraussetzung:	keine
1. Prüfer / Prüfergruppe:	LfbA Frau Megan Pötzingner
2. Prüfer / Prüfergruppe:	LfbA Frau Sarah Cavill
Dauer der schriftlichen Prüfung:	
Zugelassene Hilfsmittel:	
Starttermin:	14.10.2022
Abgabetermin:	20.01.2023

Themenbeschreibung:

Dieser Kurs richtet sich an Studentinnen und Studenten, die bereits Erfahrung im Umgang mit der englischen Sprache außerhalb des Klassenzimmers haben. Das Hauptziel ist die Förderung der spontanen Kommunikation in einer klaren und detaillierten Weise. In Gruppendiskussionen werden Meinungen geäußert und die Entwicklung von Argumenten in komplexeren Formen sowie anspruchsvolle grammatikalische Strukturen geübt. Themen zu Architektur und Design sowie das entsprechende Vokabular werden im Mittelpunkt stehen.



Studiengruppe und Semester:	BA 1 – 7 MA
PStO:	INN BA 1402, 1602, 1802 ARC BA 1802 INN MA 20161, 20182
MODUL NR.:	10.1(SPO 20182)11.1(SPO 20162) 4.(SPO MA 20161, 20182): FACHWISSENSCHAFTLICHES WAHLPFLICHTMODUL
Lfd. Nr. Lehrveranstaltung:	10.1.1 / 11.1. / 4. FWPM
Art der Lehrveranstaltung:	SU
Thema:	Green City
Art und Anzahl Leistungsnachweis:	PSTA
Gewichtung der Einzelnote:	100%
Zulassungsvoraussetzung für Fach Nr:	nein
1.Prüfer:	Prof. Denise Dih
2.Prüfer:	Prof. Ulrike Förschler
Dauer der schriftlichen Prüfung:	-
Zugelassene Hilfsmittel:	alle
Starttermin:	05.10.2022
Abgabetermin:	25.01.2023

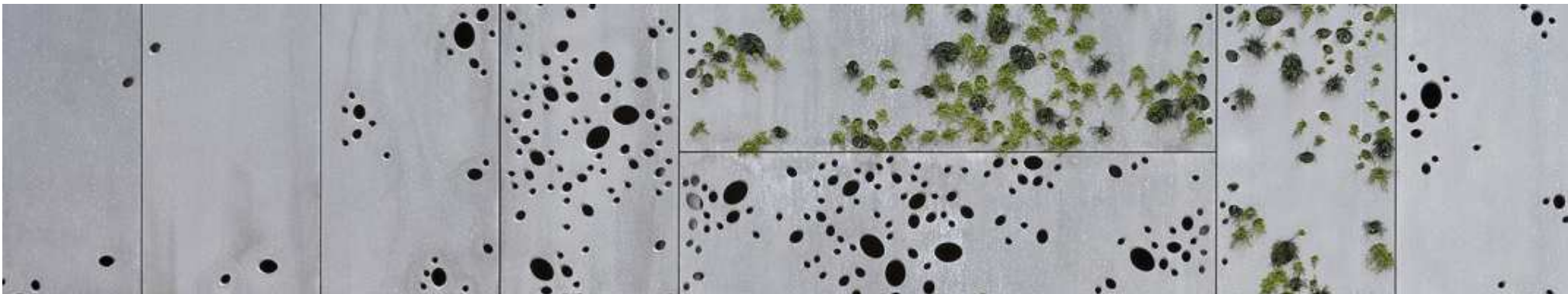

San Telmo Museum in San Sebastian, Nieto Sobejano

Der Klimawandel scheint unaufhaltsam, um so mehr werden sich Grünräume und begrünte Gebäudehüllen auf die Lebensqualität unserer gebauten Umwelt auswirken. Vertikale Flächen bergen ein enormes Potential, das bisher noch wenig genutzt wird. Dabei haben begrünte Fassaden einen messbaren Einfluss auf das städtische Mikroklima und den Energieverbrauch von Gebäuden. Nachweislich senken sie Lärm-, Schadstoff-, sowie Hitzebelastung und wirken sie sich nicht zuletzt positiv auf die Gesundheit, das Wohlbefinden und die Stressreduktion aus.

In Kooperation mit dem Fraunhofer Institut werden wir im Rahmen des BUOLUS Projekts an verschiedenen Modellprojekten arbeiten. Unter Einbindung der renommierten Forschungsinstitution können Ergebnisse diskutiert und vor allem auch wissenschaftlich evaluiert werden. Das FWPM wird vorzugsweise für Teilnehmer des interdisziplinären Projekts „The Why Factory“ im Studiengang Architektur bzw. Innenarchitektur angeboten.

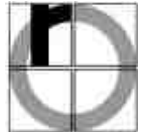

Studiengruppe und Semester:	INN + ARC
PStO:	20182
MODUL NR.:	10.1(SPO 20182)11.1(SPO 20162): FACHWISSENSCHAFTLICHES WAHLPFLICHTMODUL
Lfd. Nr. Lehrveranstaltung:	10.1.1/11.1 FWPM
Art der Lehrveranstaltung:	S, Ü, PA
Thema:	IAD Forum der TH Rosenheim
Art und Anzahl Leistungsnachweis:	PSTA
Gewichtung der Einzelnote:	100%
Zulassungsvoraussetzung für Fach Nr:	nein
1.Prüfer:	Prof. Dr. Michael Körner, Prof. Martin Kühfuss
2.Prüfer:	Prof. Martin Kühfuss, Prof. Dr. Michael Körner
Dauer der schriftlichen Prüfung:	-
Zugelassene Hilfsmittel:	alle
Starttermin:	11.10.2022
Abgabetermin:	24.01.2023

IAD FORUM

Sinn und Ziel des FWPMs IAD Forum ist es, unserer Fakultät nach der langen Corona-Zeit wieder eine Bühne zu geben. Mit Ihrer Mitarbeit kann eine Bühne für vielzählige Events entstehen, welche der Fakultät IAD eine notwendige Präsenz gibt. Innenarchitektur, Architektur und Design soll wieder stärker in den Fokus der Öffentlichkeit der Hochschule wie auch der Stadt Rosenheim rücken, unsere Aktivitäten brauchen eine höhere Wahrnehmung. Vorstellbar wären dazu Themen wie:

- Best of Bachelor and Master (Vorstellung sehr guter BA- und MA-Abschlussarbeiten durch Absolventinnen und Absolventen und Professoren)
- Vorstellung von BA- und MA-Projektarbeiten mit besonderem Hintergrund
- Vorträge zu Exkursionen (Expo Dubai, Weimar und Dessau etc.)
- Vorträge zu Design-Built Projekten (Levelup-Beitrag TH RO zum Solardecathlon, JDAV Basecamp, etc.)
- Offene Diskussionsrunden zwischen Professoren und Studierenden (Berichte aus der Praxis) – Architektur quo vadis?
- Einladungen von Gastrednern und Gastrednerinnen aus den Bereichen Architektur, Innenarchitektur, Design wie auch von Firmen oder gesellschaftsrelevante Themen
- Diskussion zur Umgestaltung des Campus Rosenheims
- IAD Sommerfest

Aufgabe der Studierenden ist neben der Themenfindung und Organisation einen gestalterischen Rahmen zu schaffen der einer Fakultät für Innenarchitektur, Architektur und Design würdig ist. Es geht daher prinzipiell um die gesamte Organisation, das Event-Management einschl. Marketing unserer Fakultät im neuen IAD FORUM.



Studiengruppe und Semester:	BA 1-7 MA
PStO:	alle
MODUL NR.:	10.1 (SPO 20182)11.1 (SPO 20162) 4. (SPO MA 20161,20182); Fachwissenschaftliches Wahlpflichtfach
Lfd. Nr. Lehrveranstaltung:	10.1.1. / 11.1. / 4. FWPM
Art der Lehrveranstaltung:	SU
Thema:	Ich. Raum. Konstellationen. Atmosphäre und Innenraum
Art und Anzahl Leistungsnachweis:	PSTA
Gewichtung der Einzelnote:	100%
Zulassungsvoraussetzung für Fach Nr:	Nein
1.Prüfer:	LB Dr. phil. Barbara Mutzbauer
2.Prüfer:	Prof. Karin Paula Sander
Dauer der schriftlichen Prüfung:	-
Zugelassene Hilfsmittel:	alle
Starttermin:	10.10.2022
Abgabetermin:	22.12.2022



Atmosphäre scheint heute als Begriff in aller Munde, jedoch fast schon „abgenutzt“ und belanglos. Noch vor dieser trendigen Omnipräsenz der letzten Jahre war das unscharfe Phänomen in der Planung von Architektur und Innenarchitektur als zu ungenau und daher unbrauchbar verschrien. Beide Positionen verkennen was Atmosphäre wirklich ist und zu können vermag. Atmosphären sind nach dem Philosophen Gernot Böhme nichts weniger als unsere erste Wahrnehmungswirklichkeit. Sie sind das was zwischen uns und dem Raum geschieht. Unschärf und gleichzeitig extrem wirkungsvoll. Sie prägen unserer Stimmung, nehmen Einfluss auf unsere Handlungen und sind dabei doch nicht objektiv messbar, wie Objekte, die sich im Raum befinden. Als InnenarchitektInnen und ArchitektInnen gestalten wir die direkte räumliche Umgebung des Innenraums, arrangieren Effekte, Materialien, Dimensionen und Funktionen zu Raumgefügen. Wir gestalten somit auch immer Atmosphären, und nehmen Einfluss auf die subjektive Wahrnehmung von Menschen. Neben den objektiven Planungskompetenzen ist der gekonnte Umgang mit Atmosphären für GestalterInnen von zentraler Bedeutung.

In diesem Seminar entwickeln wir wertvolle Kompetenzen für die atmosphärische Gestaltung mit wissenschaftlich fundierten (Theorie-)Inputs. Aus der Perspektive des wahrnehmenden Ichs und aus der der RaumgestalterIn nähern wir uns der Atmosphäre in Plenumsgesprächen. Die Dozentin Barbara Mutzbauer ist Innenarchitektin und Szenografin, studierte an der TH Rosenheim und promovierte mit einer Forschungsarbeit zu Atmosphäre in der Ausstellung. Es sind alle Bachelor und Master-Studierende eingeladen die Konstellationen von Ich und Raum in atmosphärischen Innenräumen zu erkunden und selbst aktiv zu diskutieren. Die Prüfungsleistung wird durch Reflexionen und Beiträge in den Seminarterminen sowie einer PSTA erbracht.



Studiengruppe und Semester:

PStO:

MODUL NR.:

Lfd. Nr. Lehrveranstaltung:

Art der Lehrveranstaltung:

Thema

BA 1 -7 MA

INN BA 1402, 1602, 1802 | ARC BA 1802 | INN MA 20161, 20182

10.1: FACHWISSENSCHAFTLICHES WAHLPFLICHTMODUL

10.1.1

FWPM UND EXKURSION

KOSMOS ZEICHNUNG: DRAWING THE INNER UNIVERSE

Art und Anzahl Leistungsnachweis:

Gewichtung der Einzelnote:

Zulassungsvoraussetzung für Fach Nr:

1.Prüfer:

2.Prüfer:

Zugelassene Hilfsmittel:

Starttermin:

Abgabetermin:

PSTA

100%

Nein

Prof. Michaela BergmeisterWolf, Lbf. Künstler Peter Senoner

Lbf. Künstler Peter Senoner, Prof. Michaela BergmeisterWolf

alle

10.12.2022 11 UHR KLAUSEN ATELIER PETER SENONER

10.01.2022



KOSMOS ZEICHNUNG- DRAWING THE INNER UNIVERSE

IN DIESEM WORKSHOP ARBEITEN WIR IN DEN ATELIEREN VON **BERGMEISTERWOLF** UND **PETER SENONER**, WIR ERFORSCHEN GEMEINSAM DIE MÖGLICHKEITEN DER ZEITGENÖSSISCHEN ZEICHNUNG UND TAUCHEN EIN IN DIE VIELFALT DES VISUELLEN AUSDRUCKS. IDEENGENERIERUNG, PROPORTION, KOMPOSITION, ANATOMIE UND PERSPEKTIVE. IN DIESEM KURS GEHT ES UM EIN VERTIEFTES VERSTÄNDNIS UND EINE WEITERE ENTWICKLUNG VON ZEICHNERISCHEN KOMPETENZEN. WEITERHIN SOLL DIE BEOBACHTUNGSGABE GESCHÄRFT UND INDIVIDUELLE FORMENSPRACHEN GESTÄRKT WERDEN.

WESENTLICHER SCHWERPUNKT DIESES ZEICHNUNGSMODULS SOLLTEN NARRATIVE BILDZUSAMMENHÄNGE SEIN: ÜBER EINZELBEOBACHTUNGEN HINAUS SOLLTEN ZUSAMMENHÄNGE ERLÄUTERT WERDEN. DABEI WIRD EINE VIELZAHL ZEICHNERISCHER METHODEN ANGEWANDT. ERREICHT WERDEN SOLLTE DIE FÄHIGKEIT, EINE KÜNSTLERISCHE IDEE UND DEREN ZUSAMMENHÄNGENDE ABFOLGE ALS LOGISCHE, NARRATIVE HANDLUNG DARZUSTELLEN.

BENÖTIGTE ARBEITSMATERIALIEN:

VERSCHIEDENE ZEICHNMATERIALIEN, GRAPHIT, KOHLE, PIGMENTSTIFTE, RADIERER, GROSSFORMATIGE PAPIERROLLEN UND PAPIERBÖGEN.



Studiengruppe und Semester:

PStO:

MODUL NR.:

Lfd. Nr. Lehrveranstaltung:

Art der Lehrveranstaltung:

Thema:

INN-BA 3–7, ARC-BA 3–8, INN-MA 1–3

INN BA 20162, 20182 | ARC BA 20182, 20212 | INN MA 20161, 20182

10.1(SPO 20182)11.1(SPO 20162) 4.(SPO MA 20161, 20182): FACHWISSENSCHAFTLICHES WAHLPFLICHTMODUL

10.1.1 / 11.1. / 4. FWPM

SU

Leichtbau CAD

Art und Anzahl Leistungsnachweis:

Gewichtung der Einzelnote:

Zulassungsvoraussetzung für Fach Nr:

1.Prüfer:

2.Prüfer:

Dauer der schriftlichen Prüfung:

Zugelassene Hilfsmittel:

Starttermin:

Abgabetermin:

PStA

100%

nein

LfBA Mathias Schmidt

Prof. Förschler

-

alle

11.10.2022

24.01.2023

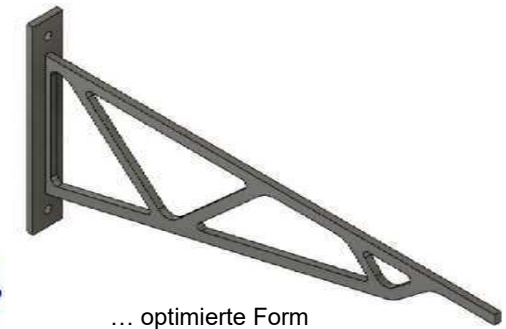
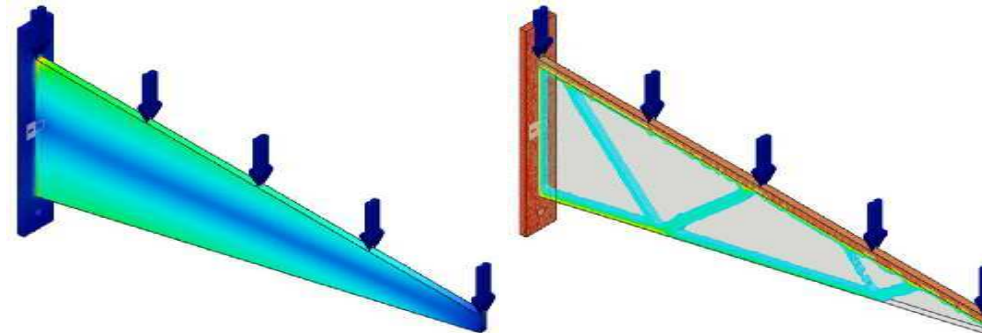
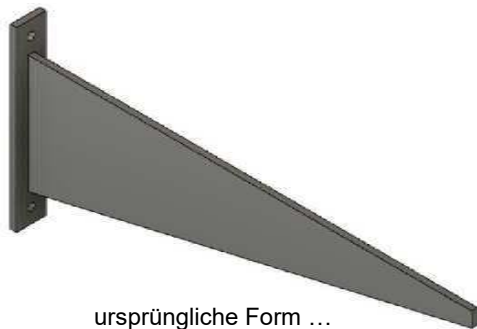

Leichtbau CAD

Themenbeschreibung:

Ein Ziel von Leichtbau-Konstruktionen besteht darin, mit möglichst geringem Materialeinsatz eine möglichst hohe Tragfähigkeit zu erreichen.

Diesem Ziel der Bauteil-Optimierung können wir uns nähern, indem wir die Form dem natürlichen, mit Computern berechenbaren Kräfteverlauf folgen lassen.

Mit Hilfe spezieller CAD-Software erhalten Sie einen Einblick in die praktische Anwendung computergestützter Form-Optimierung von Bauteilen (Stichpunkte: Finite-Elemente-Analyse (FEA), Struktur- bzw. Topologie-Optimierung).

Voraussetzungen:

Grundkenntnisse in CAD, Tragwerkslehre und Konstruktion sind von Vorteil (Studierende ab 3. Semester BA bzw. ab 1. Semester MA).

Eigenes Notebook. Die eingesetzte CAD-Software ist für Windows und MAC verfügbar und für Studierende kostenlos.



Studiengruppe und Semester:

SPO:

MODUL NR.:

Lfd. Nr. Lehrveranstaltung:

Art der Lehrveranstaltung:

Thema:

BA-INN 1-7, BA-ARC 1-8, MA-INN1-3

BA-INN 20162, 20182 | BA-ARC 20182, 20212 | MA-INN 20162, 20182

10.1 (INN-BA, ARC-BA) / 4. (INN-MA): FACHWISSENSCHAFTLICHES WAHLPFLICHTMODUL

10.1.1 / 4.

S

Motion Graphics and Storytelling

Art und Anzahl Leistungsnachweis:

Gewichtung der Einzelnote:

Zulassungsvoraussetzung:

1. Prüferin:

2. Prüferin:

Dauer der schriftlichen Prüfung:

Zugelassene Hilfsmittel:

Starttermin:

Abgabetermin:

PSTA

100%

keine

Uli Becker

Prof. Anette Ponholzer

-

alle

19.10.2022

25.01.2023



BE SOCIAL
INFORMATIVE
ENTERTAINING
SPECIAL
TRENDSETTING

**ABSTRACT BECOMES
CONCRETE**

WORKSHOP WITH

Uli Becker
concreteblonde

CREATIVE DIRECTOR
Design + Marketing
Motion Graphics / Social Media

CLIENTS:
On Air Packages (Konzeption + Design + Regie + Produktion):
ZDF, ARD, ProSieben, Sat1, NDR, Kika, Constantin Entertainment

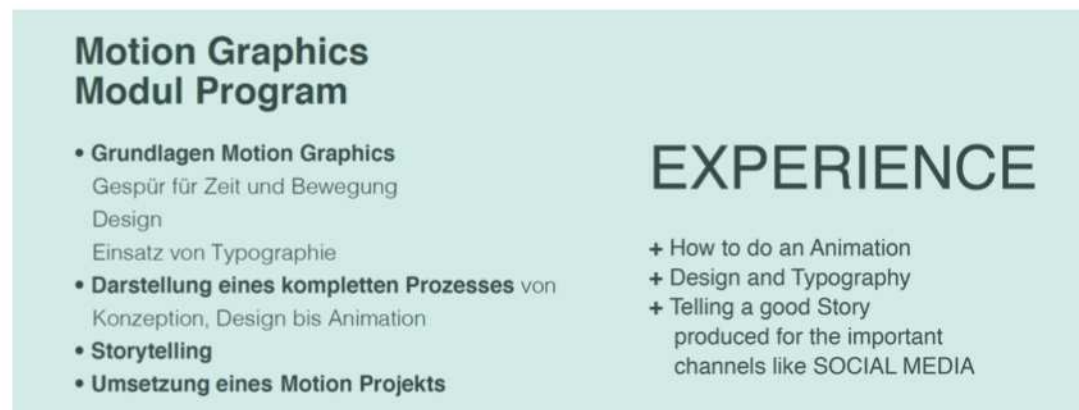

**NEXT
LEVEL**
moving the emotional
and informative
CONTENT



Studiengruppe und Semester:	ARC BA 4 – 8, INN BA 4 – 8, INN MA
PStO:	INN BA 201402, 201602, 201802 ARC BA 201802 INN MA 20161, 20182
MODUL NR.:	10.1 (SPO 20182), 11.1 (SPO 20162), 4 (SPO MA 20161, 20182): FACHWISSENSCHAFTLICHES WAHLPFLICHTMODUL
Lfd. Nr. Lehrveranstaltung:	10.1.1 / 11.1.1 / 4 FWPM
Art der Lehrveranstaltung:	S
Thema:	Nachhaltigkeit
Art und Anzahl Leistungsnachweis:	PSTA
Gewichtung der Einzelnote:	100%
Zulassungsvoraussetzung für Fach Nr:	nein
1.Prüfer:	Prof. Dr.-Ing. Jochen Stopper
2.Prüfer:	Prof. Mathias Wambsganß
Dauer der schriftlichen Prüfung:	-
Zugelassene Hilfsmittel:	Alle
Starttermin:	11.10.2022
Abgabetermin:	24.01.2023



Das FWPM Nachhaltigkeit ist als projektbegleitende Lehrveranstaltung konzipiert. Es soll Sie in Ihrer Entwurfsarbeit methodisch und inhaltlich unterstützen und Ihnen die Möglichkeit geben, Nachhaltigkeitsthemen systematisch in Ihren laufenden Entwurf zu integrieren. Das FWPM ist an kein spezielles Projekt geknüpft, Sie können mit jedem Ihrer laufenden Projekte teilnehmen.

Sie wählen die Nachhaltigkeitsthemen frei aus, die Sie in Ihrem Entwurf besonders ausarbeiten wollen. Es könnten z.B. folgende Bereiche umfassen: Suffizienz, Kreislauffähigkeit, Energieeffizienz, regenerative Energieerzeugung, biologisch abbaubare und/oder rezyklierbare Materialien am/im Gebäude,...

Der Semesterablauf ist wie folgt vorgesehen: In der ersten Phase legen Sie die für Ihren Entwurf relevante Nachhaltigkeitsthemen fest, machen dazu eine Recherche und stellen die Ergebnisse der gesamten Gruppe vor (Präsentation + Kurzdokumentation). In der zweiten Phase integrieren Sie die Erkenntnisse im Laufe des Semesters in Ihren Entwurf und arbeiten diese in einer Dokumentation (PSTA + Schlusspräsentation) aus.

Über das gesamte Semester werden Sie individuell von Prof. Stopper angeleitet und betreut.



Studiengruppe und Semester:	ARC BA, INN BA, INN MA
PStO:	INN BA 201402, 201602, 201802 ARC BA 201802 INN MA 20161, 20182
MODUL NR.:	10.1 (SPO 20182), 11.1 (SPO 20162), 4 (SPO MA 20161, 20182): FACHWISSENSCHAFTLICHES WAHLPFLICHTMODUL
Lfd. Nr. Lehrveranstaltung:	10.1.1 / 11.1.1 / 4 FWPM
Art der Lehrveranstaltung:	S
Thema:	Nachhaltigkeitsplanung und Bewertung im Bauwesen
Art und Anzahl Leistungsnachweis:	PSTA
Gewichtung der Einzelnote:	100%
Zulassungsvoraussetzung für Fach Nr:	nein
1.Prüfer:	Prof. Dr.-Ing. Isabell Nemeth, Prof. Dr.-Ing. Jochen Stopper
2.Prüfer:	Prof. Dr.-Ing. Jochen Stopper, Prof. Dr.-Ing. Isabell Nemeth
Dauer der schriftlichen Prüfung:	-
Zugelassene Hilfsmittel:	Alle
Starttermin:	11.10.2022
Abgabetermin:	24.01.2023



Im FWPM „Nachhaltigkeitsplanung und Bewertung im Bauwesen“ wird Ihnen das Grundlagenwissen zum Thema Nachhaltigkeit beim Planen und Bauen vermittelt. Darüber hinaus erhalten Sie einen Einblick in Zertifizierungssysteme, insbesondere in das der Deutschen Gesellschaft für nachhaltiges Bauen (DGNB).

Zum Einstieg werden wir uns mit dem Hintergrund und den Entwicklungen zum Begriff „Nachhaltigkeit“ beschäftigen: Kulturgeschichtlicher Hintergrund und Theorie der Nachhaltigkeit, Schritte zum heutigen Nachhaltigkeitsverständnis und die heutigen Ziele und politischen Entscheidungen.

Im weiteren Semesterverlauf werden Ihnen die Kursinhalte der DGNB aus deren Kompaktkurs „Grundlagen des nachhaltigen Bauens“ vermittelt. Am Ende des Semesters können Sie auf Wunsch die Online-Prüfung zum DGNB „Registered Professional“ ablegen. Die Kosten von aktuell 110 € müssen von den Prüfungsteilnehmer*innen selbst bezahlt werden. Die Prüfungsteilnahme ist freiwillig und nicht teil der Prüfungsleistung im FWPM.

Darüber hinaus werden wir gemeinsam das DGNB-Zertifizierungssystem analysieren und die Abhängigkeiten und Stellschrauben einer nachhaltigen Gebäudeplanung und -zertifizierung untersuchen.



Studiengruppe und Semester:	INN-BA 3-7, INN-MA 1-3
SPO:	20182
NR: MODUL:	10.1 (INN-BA), 4. (INN-MA): FACHWISSENSCHAFTLICHES WAHLPFLICHTMODUL
Lfd. Nr. Lehrveranstaltung:	10.1.1 (INN-BA), 4. (INN-MA)
Art der Lehrveranstaltung:	S
Thema:	Objektfoto
Art und Anzahl Leistungsnachweis:	PSTA
Gewichtung der Einzelnote:	100%
Zulassungsvoraussetzung:	keine
1. Prüfer*in:	Max Neustadt
2. Prüfer*in:	Prof. Anette Ponholzer
Dauer der schriftlichen Prüfung:	–
Zugelassene Hilfsmittel:	alle
Starttermin:	17.10.2022
Abgabetermin:	09.01.2023



Bei der Präsentation und Publikation von Designprojekten fällt der Objektfotografie eine zentrale Rolle zu.

Das Foto ist das wichtigste Medium, um ein dreidimensionales Werk zu dokumentieren. Dabei gibt es viele Aspekte, die ein Bild transportiert. Neben dem bloßen Wiedergeben des Objektes, kann es auch unsere Haltung als Gestalter, unseren persönlichen Stil und unseren Blick auf die eigene Arbeit vermitteln. Wir haben mit der Fotografie die Möglichkeit, der Welt unsere Arbeit so zu zeigen, wie wir sie selbst sehen oder wahrgenommen haben wollen. Ein „gutes“ Bild zu produzieren, ist also nicht nur ein technischer Vorgang, sondern immer auch ein kreativer Prozess.

In diesem FWPM werden wir uns sehr praktisch mit dem Thema „Objekt“ befassen, indem wir eben solche fotografieren! Dabei wird es weniger um Kamera- oder Studioteknik gehen, als um Perspektive, Komposition, Licht und Wirkung! - Dieses Modul richtet sich an Studierende, die den Bereich *Objekt* als Fokus Ihres Studiums und als Schwerpunkt Ihrer künftigen Tätigkeit sehen.



Studiengruppe und Semester:	ARC BA 4 – 8, INN BA 4 – 8, INN MA
PStO:	INN BA 201402, 201602, 201802 ARC BA 201802 INN MA 20161, 20182
MODUL NR.:	10.1 (SPO 20182), 11.1 (SPO 20162), 4 (SPO MA 20161, 20182): FACHWISSENSCHAFTLICHES WAHLPFLICHTMODUL
Lfd. Nr. Lehrveranstaltung:	10.1.1 / 11.1.1 / 4 FWPM
Art der Lehrveranstaltung:	S
Thema:	Ökobilanzierung
Art und Anzahl Leistungsnachweis:	PSTA
Gewichtung der Einzelnote:	100%
Zulassungsvoraussetzung für Fach Nr:	nein
1.Prüfer:	Prof. Dr.-Ing. Jochen Stopper
2.Prüfer:	Prof. Mathias Wambsganß
Dauer der schriftlichen Prüfung:	-
Zugelassene Hilfsmittel:	alle
Starttermin:	11.10.2022
Abgabetermin:	24.01.2023



Beim Entwerfen eines Gebäudes denkt man viel zu selten an dessen Lebensende nach ca. 50 Jahren. In der Entwurfsphase treffen Planer*innen die wichtigsten Entscheidungen und stellen damit die Weichen für den gesamten Lebenszyklus eines Gebäudes. Dieser reicht von der Rohstoffgewinnung der verwendeten Baumaterialien und der Herstellung inkl. Sanierung, Modernisierung und Umnutzungen und endet mit dem Rückbau und der Entsorgung des Gebäudes. Das Ziel muss dabei sein, dass in allen Phasen keine oder möglichst geringe Umweltbelastungen entstehen und das Gebäude am Ende vollständig recycelt werden kann. Mit Hilfe einer Ökobilanzierung (engl. Life Cycle Assessment) können die Umweltwirkungen über den gesamten Lebenszyklus bereits im Entwurf abgeschätzt werden. Die Ökobilanzierung unterstützt die Planer*innen dabei, Entwurfsvarianten auf ihre Umweltverträglichkeit zu überprüfen.

Im Seminar werden Sie anhand eines Entwurfsprojektes eine Ökobilanzierung durchführen. Dabei arbeiten Sie mit der Software „CAALA“ (Plugin für Rhino oder SketchUp), einem Tool zur vereinfachten Ökobilanzierung auf Basis von 3D-Modellen. Sie bekommen eine Einführung in das Thema Ökobilanzierung und Softwareschulungen für „Rhino“ und „CAALA“.

Idealerweise machen Sie eine entwurfsbegleitende Ökobilanzierung parallel zu Ihrem eigenen Entwurfsprojekt, alternativ können Sie aber auch ein bestehendes Projekt optimieren.



Studiengruppe und Semester:	INN BA 01-07, INN MA 01-03, ARC BA 01-08
PStO:	INN BA 20142, 20162, 20182 ARC BA 20182 INN MA 20161, 20182
MODUL NR.:	10.1(SPO 20212, 20182), 11.1(SPO 20162) 4.(SPO MA 20161, 20182): FACHWISSENSCHAFTLICHES WAHLPFLICHTMODUL
Lfd. Nr. Lehrveranstaltung:	10.1.1/11.1./4. FWPM
Art der Lehrveranstaltung:	SU
Thema:	The Politics of Space
Art und Anzahl Leistungsnachweis:	PSTA
Gewichtung der Einzelnote:	100%
Zulassungsvoraussetzung für Fach Nr:	nein
1.Prüfer:	Prof. Linn Song
2.Prüfer:	Prof. Karin Sander
Dauer der schriftlichen Prüfung:	-
Zugelassene Hilfsmittel:	-
Starttermin:	20.10.2022
Abgabetermin:	19.01.2023



COURSE SELECTION THROUGH THE AWPM-Wahl in ANG.

Space and Politics are at the core of our (un)built environments. Space is political because it is willfully and unwilfully separated into public and private, outside and inside, wet and dry, cold and hot, windy and calm, loud and quiet. For example, architecture uses floors, walls and roofs...or undulating planes in today's blob architecture, to define such moments. These architectural elements are then manipulated, and through perforations begin to choreograph moments between dark and light, noisy and calm, heavy and delicate. And as soon as architecture becomes a physical reality e.g., in the form of a wall then it also becomes political. It becomes an exclusionary tool to divide public and private, natural and artificial, dangerous and safe, us and them, and can shape both perceptions and realities. In this course we will explore the topic in your everyday lives through a series of readings, discussions and a personal, multimedia project.

This course is part of the "Internationalization Initiative" of the Technical University and is offered as an AWPM to all students outside of the IAD Faculty, as an FWPM for international exchange students within the IAD Faculty, and will be opened to full-time INN / ARC students as an FWPM. The course language is English.



Studiengruppe und Semester:	BA 1 – 7 MA
PStO:	INN BA 1402, 1602, 1802 ARC BA 1802 INN MA 20161, 20182
MODUL NR.:	10.1(SPO 20182)11.1(SPO 20162) 4.(SPO MA 20161, 20182): FACHWISSENSCHAFTLICHES WAHLPFLICHTMODUL
Lfd. Nr. Lehrveranstaltung:	10.1.1 / 11.1. / 4. FWPM
Art der Lehrveranstaltung:	V, Ü
Thema:	RaumSpaziergang
Art und Anzahl Leistungsnachweis:	PSTA
Gewichtung der Einzelnote:	100%
Zulassungsvoraussetzung für Fach Nr:	nein
1.Prüfer:	Prof. Franz Robold
2.Prüfer:	Prof. Ulrike Förschler
Dauer der schriftlichen Prüfung:	
Zugelassene Hilfsmittel:	
Starttermin:	20.10.2022
Abgabetermin:	20.01.2023

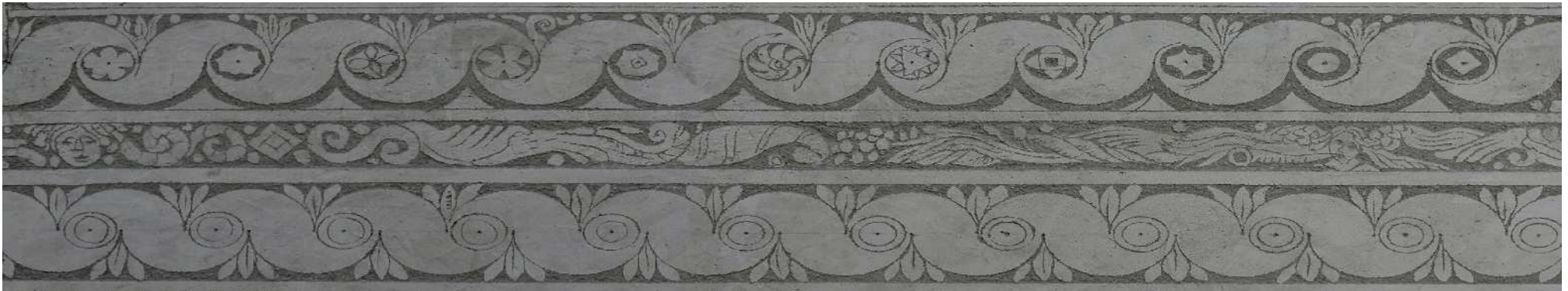

Der Weg ist das Ziel. Räume erschließen sich durch die Wahrnehmung mit allen Sinnen, so auch im Spaziergang.

Es geht darum Achtsamkeit (wieder) zu erlernen, um die Räume unseres Umfeldes neu zu entdecken.

In der bewussten Auseinandersetzung unserer Umgebung erkennen wir neue räumliche Zusammenhänge, indem wir uns vor Ort ein Bild machen.

Diese neuen persönlichen Eindrücke gilt es zu fokussieren und in einer Bilderreihe festzuhalten.

In dem sich die umgebenden Räume uns neu erschließen, leiten wir die Empfindungen für das Entwerfen von Ort und Raum ab.

Das Modul versteht sich auch als Ergänzung zur Übung Entwerfen³ des 3.Semesters Architektur, um praktische Erkenntnisse des räumlichen Entwurfs theoretisch zu vertiefen. Selbstverständlich steht der Kurs auch Studierenden der Studiengänge INNBA und ARCBA sowie INNMA aus den weiteren Semestern offen.



Studiengruppe und Semester:	INN-BA und ARC-BA und INN-MA, alle Semester
SPO:	20182 oder 20212
NR: MODUL :	10.1 FWPM – Fachwissenschaftliches Wahlpflichtmodul (INN-BA, ARC-BA), 4. FWPM (INN-MA)
Lfd. Nr. Lehrveranstaltung:	10.1.1 FWPM (INN-BA, ARC-BA), 4. FWPM (INN-MA)
Art der Lehrveranstaltung:	Ü/S
Thema:	Rendering KeyShot
Art und Anzahl Leistungsnachweis:	PSTA
Gewichtung der Einzelnote:	100%
Zulassungsvoraussetzung für Fach Nr.:	keine
1. Prüfer:	LB David Boutonnet
2. Prüfer:	Prof. Kilian Stauss
Dauer der schriftlichen Prüfung:	–
Zugelassene Hilfsmittel:	alle
Starttermin:	13.10.2022
Abgabetermin:	19.01.2023



Ob als Schulterblick im laufenden Entwurfsprozess oder als finale Produktvisualisierung, ist Rendern eine Fähigkeit, die jeder Designer in einer immer stärker digital vernetzten Welt, beherrschen sollte. Da heutzutage 3D-Modelle durch digitale Entwurfsprozesse oft schon existieren, ist die digitale Produktvisualisierung der nächste natürliche Schritt und schafft einen nahtlosen Übergang von einem Modell zu einem realistischen Bild. Mit Hilfe von Renderings können verschiedene Zwischenstände eines Entwurfes visualisiert werden, um diesen zu iterieren und einem Kunden oder seinem Team zu präsentieren.

Rendern ermöglicht es, realistische Variationen von Farben, Materialien, Texturen, Brandings uvm. auf einem schnellen und effizienten Weg zu überprüfen. Das Programm KeyShot gehört bei der Produkt- und Möbelvisualisierung zu den absoluten Standards in der Industrie. Dabei bietet dieses Programm eine Vielzahl von Möglichkeiten, schnell und einfach Produktvisualisierungen in hoher Qualität zu erstellen. Von vordefinierten Umgebungen und physikalisch korrekten Materialien bis hin zur Erstellung von eigenen Materialien und Animationen beinhaltet KeyShot alles, was man als Designer*in benötigt, um seinen Entwurf professionell zu präsentieren. Dadurch ist dieses Programm eine essenzielle Erweiterung der Toolkiste eines jeden Gestalters.

Das Ziel dieses Grundkurses ist es, die grundlegenden Funktionen des Programmes KeyShot zu vermitteln, um Sie zu befähigen, Ihre Designs schnell und in hoher Qualität zu kommunizieren. Die zu leistende Prüfungsstudienarbeit für die Abgabe wird im Laufe des Kurses gemeinsam festgelegt.

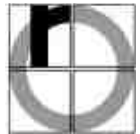

Studiengruppe und Semester:	BA INN 3 – 7, MA INN, BA ARC 3 – 8
PStO	INN BA 1402, 1602, 1802 ARC BA 1802, 2102 INN MA 20161, 20182
Fachnummer und Fachbezeichnung	10.1(SPO 20182, 20212)11.1(SPO 20162) 4.(SPO MA 20161, 20182): FACHWISSENSCHAFTLICHES WAHLPFLICHTMODUL
Lehrveranstaltung	10.1.1/11.1.1/4. FWPM
Art der Lehrveranstaltung:	Ü
Thema:	Sound Experiment – Ein SansLab Projekt
Art und Anzahl Leistungsnachweis:	PStA
Gewichtung der Einzelnote	100%
Zulassungsvoraussetzung für Fach Nr:	nein
1.Prüfer:	Prof. Gabriel Weber
2.Prüfer:	Prof. Kilian Stauß
Dauer der schriftlichen Prüfung:	-
Zugelassene Hilfsmittel:	-
Starttermin:	11.10.2022
Abgabetermin:	10.01.2023



Knarz, Quietsch, Dengl, Ratter, Kling Boing, Schlurf, Tip, Rums, Bum, Brrr, Zing, Plop, Zip, Knack – was hier nur unzureichend schriftlich wiedergegeben werden kann, sind die unzähligen kleinen Geräusche, mit denen wir über unser Gehör konstant über Aktionen in unserer Umwelt informiert werden und je nach Informationsgehalt selbst aktiv werden oder uns entspannt zurücklehnen können. In diesem Semester wollen wir im SensLab mit diesen kleinen Geräuschen experimentieren und dazu eine Soundinstallation entwickeln, in der Besucher*innen wie in einem begehbaren Instrument auf unkonventionelle Weise mit diesen kleinen Geräuschen spielen und so ihre eigenen individuellen Klangräume entstehen lassen können. Dazu recherchieren wir einerseits die emotionale Ebene von Sound und Geräuschen und welche Gefühle damit in uns erzeugt werden können, andererseits befassen wir uns mit der physischen Geräuscherzeugung und welche elementaren Bestandteile für die auditive Wahrnehmung notwendig sind. Dazu stehen uns die analoge wie digitale Ausstattung des SensLab zur Verfügung – Mikrofone, Rekorder, Rechner, Lautsprecher usw. – aber auch unsere Modellwerkstatt, in der wir eigene Objekte bzw. Instrumente entwickeln, testen und herstellen können. Knarrende Dielen, quietschende Türen, scheppernde Schubladen, surrende Ventilatoren, krachende Hammer, wo Bewegung, da Geräusche. Schwerpunkt des Semesters ist die experimentelle Auseinandersetzung mit Geräuschen, derer Entdeckung, Erzeugung und Wahrnehmung. Ob dabei am Ende ein eigenes Klangobjekt, eine gemeinsame Soundinstallation oder etwas ganz anderes entsteht, wird sich im Laufe der Bearbeitung zeigen und dann gemeinsam festgelegt. Das SensLab freut sich mit Sound-Experiment auf neugierige, unerschrockene und engagierte Teilnehmerinnen und Teilnehmer!

Das SensLab bietet dazu eine Grundausstattung an experimenteller elektroakustischer Ausrüstung wie Mikrofone, Lautsprecher und Verstärker, aber auch Rechner mit Audio-Software an, damit jeder seine Sounds selber aufnehmen, mischen, editieren und hören kann, um am Ende im Rahmen einer gemeinsamen Soundinstallation den eigenen »Sound of Water« präsentieren zu können und die Frage zu beantworten, ob wir auch ohne reales Wasser Nässe fühlen können.
Weitere Informationen bei der Seminarvorstellung am Dienstag, 11.10.22 um 17:15 Uhr im SensLab.



Studiengruppe und Semester:	BA-INN, BA-ARCH, MA-INN
PStO:	alle
MODUL NR.:	10.1 (BA), 4. (MA): Fachwissenschaftliches Wahlpflichtmodul
Lfd. Nr. Lehrveranstaltung:	10.1.1 (BA), 4. (MA)
Art der Lehrveranstaltung:	Ü/S
Thema:	SPRACHE. ENTWERFEN. RAUM. (LANGUAGE. DESIGNING. SPACE.) (im Stundenplan RAUM TEXTE)
Art und Anzahl Leistungsnachweis:	PSTA
Gewichtung der Einzelnote:	100%
Zulassungsvoraussetzung für Fach Nr:	nein
1. Prüfer:	LB Lea Lisa Soltau
2. Prüfer:	Prof. Karin Paula Sander
Dauer der schriftlichen Prüfung:	-
Zugelassene Hilfsmittel:	alle
Starttermin:	13.10. 2022
Abgabetermin:	22.12. 2022



SPRACHE. ENTWERFEN. RAUM.

Der Kurs findet im Feld der zeitgenössischen Architekturtheorie statt.

Die Sprache steht hier am Anfang des Bewusstwerdens. Denn was wir vorher allein gefühlt haben, bekommt mit Wort und Satz eine Ausformulierung, eine Klarheit, ein Dasein, eine Präzision. Worte und Begriffe als Sprachlich-Werdung sind der Ausdruck von dem, was wir als wichtig wahrnehmen und so in Theorie- und Bewertungsbildung einführen. So wird die Sprache ein Instrument des Entwerfens.

Wir beschäftigen uns in diesem Seminar mit einer Methode. Sie soll uns Klarheit verschaffen wo wir in den verschiedenen Prozessen und Blicken des räumlichen Gestaltens stehen. Über Sprache betrachten wir also Raum - mal ganz nah: aus unserem Körper, aus unserer Perspektive, unserer Stimmungslage, der jeweiligen Jahreszeit heraus, mal ganz fern: ein abstrakter Blick auf Raum der sich vor uns ausbreitet.

Wir nähern uns der Sprache anhand von literarischen und poetischen Texten u.a. Virginia Woolf oder Annie Ernaux.

Wir nähern uns dem Raum aus philosophischen und soziologischer Perspektive und schärfen unsere Sprache an Hand von Martin Heidegger, Jürgen Hasse und Martina Löw.

Aus diesen beiden Richtungen wollen wir erfinderisch tätig werden

Zielsetzung: Wir werden untersuchen in welcher Beziehung sich Situation und Form zu Erzählung und Raum verhalten. Hierfür werden wir Philosophie, Lyrik und Erzählungen zur Hand nehmen. Aus ihnen Werkzeuge entwickeln, mit denen wir entwerferisch tätig werden können. Es wird Input Vorträge geben, theoretische Experimente und ein stetes Austauschen und Reflektieren unseres Prozesses. Am Ende stehen Magazine (vielleicht Zines - „Kleinstmagazine“), die die einzelnen Prozesse abbilden und die Prüfungsleistungen erfüllen.



Studiengruppe und Semester:	BA INN +ARC außer 1.Semester BA, + MA
PStO:	alle
MODUL NR.:	10.1 Fachwissenschaftliches Wahlpflichtfach
Lfd. Nr. Lehrveranstaltung:	10.1.1 FWPM, 4.0 FWPM im Masterstudiengang
Art der Lehrveranstaltung:	PSTA
Thema:	textiles
Art und Anzahl Leistungsnachweis:	Teilnahme
Gewichtung der Einzelnote:	100%
Zulassungsvoraussetzung für Fach Nr:	nein
1.Prüfer:	Prof. Ulrike Förchler
2.Prüfer:	Prof. Karin Sander
Dauer der schriftlichen Prüfung:	-
Zugelassene Hilfsmittel:	-
Starttermin:	10.10.22
Abgabetermin:	25.01.23



textiles

Computer erlauben es uns, die Bauformen immer freier zu wählen und die Grenzen des Möglichen in immer weitere Ferne zu rücken. Um diese formale Freiheit nicht nur am Bildschirm, sondern auch in der Realität umsetzen zu können, gewinnt die textile Architektur mehr und mehr an Bedeutung. Aber der unübersehbar größere Anteil der aktuellen Architektur des Wohnens und der damit zusammenhängenden Innenarchitektur sieht ganz anders aus: Große Glasflächen, bodentiefe Fenster, Betonwände, Estrich, Stein, Parkett: Große, harte, glatte Flächen dominieren immer mehr auch den Wohnraum.

...und das in einer Zeit, in der Auswahl, Variantenreichtum, neue Materialien und Materialentwicklungen im Textilien spannende Wege nehmen. Die Aufgabenstellung zielt in die Richtung, wie wir in Zukunft mit dem Thema des Einsatzes von Textilien im Bereich des Wohnens und des Arbeitens umgehen werden. Smart Home, Smart Health, Virtual/Augmented Reality, Connectivity... die Welt um uns scheint sich in rasender Geschwindigkeit zu verändern. Welche Rolle können Textilien ausser der Ästhetik und den klassischen Aufgaben wie Akustik und Verschattung übernehmen? Oder brauchen wir manchmal nur natürliche haptisch angenehme Materialien und weiche Formen, um uns in der technisierten Welt wohlfühlen?... Oder können Textilien auch bewährte Bauteile ersetzen, Signale senden, Stauraum bieten???

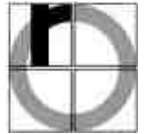

Studiengruppe und Semester:	BA-INN 1–7, BA-ARC 1–7, MA-INN 1–3
SPO:	alle
MODUL NR.:	10.1 (INN SPO 20182, ARC SPO 20182 und 20212), 11.1 (SPO 20162), 4. (MA): FACHWISSENSCHAFTLICHES WAHLPFLICHTMODUL
Lfd. Nr. Lehrveranstaltung:	10.1.1 / 11.1 / 4. FWPM
Art der Lehrveranstaltung:	Ü
Thema:	Vectorworks für Einsteiger
Art und Anzahl Leistungsnachweis:	PSTA
Gewichtung der Einzelnote:	100%
Zulassungsvoraussetzung:	keine
1. Prüfer:	Geeta Kanoy
2. Prüfer:	Prof. Hermann Krose
Dauer der schriftlichen Prüfung:	–
Zugelassene Hilfsmittel:	alle
Starttermin:	11.10.2022
Abgabetermin:	10.01.2023

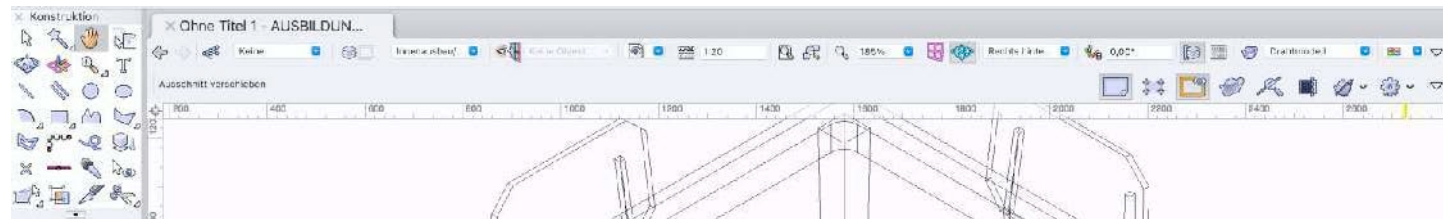

Vectorworks ist eine professionelle CAD-Software für Architektur u. Innenarchitektur, Stadtplanung, Design, Landschaftsplanung, Innenausbau und Szenografie. Mit Vectorworks erstellen sie 2D- und 3D-Modelle, layouten ihre Pläne und visualisieren ihre Modelle, u.v.m. Die Software läuft auf Windows- und auf Apple-Rechnern.

Vectorworks gibt es in mehreren Programmversionen (Basic, Architektur, Landschaft, Interiorcad, Design, Spotlight), deren Grundaufbau aber immer identisch ist. Die Unterschiede zeigen sich in fachspezifischen Funktionen und Werkzeugen. Vectorworks ist nicht leicht zu verstehen und zu erlernen. Auf den Rechnern des MacLab ist die Version "Vectorworks Architecture" installiert, anhand der die Software im Kurs vorgestellt wird.

Als Studierende können sie eine kostenlose Lizenz beziehen über:

- <https://www.computerworks.de/produkte/vectorworks/studenten/studentenversion/studentenversion-bestellen.html> (Education-Version für Vectorworks Architektur/Landschaft/Spotlight)
- <https://www.th-rosenheim.de/intranet/einrichtungen/rechenzentrum/it-services/software/allgemeine-software/> (Education-Version für Vectorworks Interiorcad)

Wenn die Kursteilnehmer ihr eigenes System mitbringen möchten, finden sie die Systemanforderungen unter dem folgenden Link:

- <https://www.computerworks.de/produkte/vectorworks/service-und-support/systemvoraussetzungen.html>

Im FWPM "Vectorworks für Einsteiger" werden sie mit den grundlegenden Werkzeugen, Funktionen und Arbeitsprozessen der Software vertraut gemacht, sodass sie nach Abschluß des Kurses selbstständig damit arbeiten können. Zum Kursende ist eine Prüfungsstudienarbeit (PSTA) abzugeben, deren Inhalt im Kurs besprochen wird. Der Kurs ist auch für Erstsemester geeignet.



Studiengruppe und Semester: INN-BA und ARC-BA und INN-MA – alle Semester
 SPO: 20182 oder 20212
 NR: **MODUL:** **10.1 FWPM – Fachwissenschaftliches Wahlpflichtmodul** (INN-BA, ARC-BA), **4. FWPM** (INN-MA)
 Nr. Lehrveranstaltung: 10.1.1 FWPM (INN-BA, ARC-BA), 4. FWPM (INN-MA)
 bzw. **10.2 AWPM – Allgemeinwissenschaftliches Wahlpflichtmodul** (INN-BA, ARC-BA), **5. AWPM** (INN-MA)
 10.2.1 AWPM (INN-BA, ARC-BA), 5. AWPM (INN-MA)
 Thema: gemäß Kursprogramm der Virtuellen Hochschule Bayern (vhb)
 Gewichtung der Einzelnote: 100%
 Zulassungsvoraussetzung: keine
 Prüfer, Leistungsnachweis und Termine: gemäß Kursbeschreibungen der vhb

Über die **Virtuelle Hochschule Bayern (vhb)** können Sie Lehrveranstaltungen anderer Hochschulen, Universitäten oder Fakultäten der TH Rosenheim **online** als **FWPM bzw. AWPM** belegen. Für nachfolgende Kurse hat die Prüfungskommission IAD bereits die Anrechenbarkeit als FWPM bzw. AWPM (mit 2 SWS und 3 ECTS) anerkannt und Sie benötigen daher keine weitere Genehmigung. Welche Kurse als FWPM und welche als AWPM angerechnet werden, entnehmen Sie bitte der Liste unten.

Informationen zur Anmeldung und Nutzung der vhb-Angebote finden Sie auf: <https://www.th-rosenheim.de/home/infos-fuer/studierende/studienorganisation/virtuelle-studienangebote/>
 Bitte nutzen Sie für Ihre erstmalige Registrierung bei der vhb **nicht** Ihre private Mailanschrift, sondern Ihre TH Rosenheim Mailadresse.
 Detaillierte Kursbeschreibungen finden Sie auf der Website der vhb: <https://kurse.vhb.org/VHBPORTAL/kursprogramm/kursprogramm.jsp?Period=76>

Die Kurse ‚Selbstmanagement im Studium‘ und ‚Gender Studies‘ sind auf den Seiten der vhb mit 3 SWS und 5 bzw. 6 ECTS angekündigt, jedoch wurde mit den Dozent*innen vereinbart, dass Sie die Kurse mit 2 SWS und 3 ECTS (bei reduzierter Prüfungsleistung) absolvieren können. Weisen Sie bitte die Dozierenden zu Beginn Ihrer Teilnahme nochmals darauf hin.

Angewandte Schreibkompetenz Prof. Dr. J. Daiber / Uni Regensburg	2 SWS 3 ECTS	AWPM	Einführung in die Betriebswirtschaft für Ingenieure*** Prof. Dr. A. Fieber / TH Rosenheim Einführungsveranstaltung siehe Kursraum	2 SWS 3 ECTS	FWPM	Komplexität I Prof. Dr. G.-Ch. Carbon / Uni Bamberg	2 SWS 3 ECTS	AWPM
Businessplan-Erstellung: Fallbeispiele Prof. Dr. K. Schindlbeck / TH Deggendorf	2 SWS 3 ECTS	FWPM	PRÜFUNG am 20. Januar 2023 um 10.00 Uhr			Psychologie- Grundkonzepte & Anwendungen Prof. Dr. R. Kemmer / Uni Erlangen-Nürnberg	2 SWS 3 ECTS	AWPM
Design Thinking: Die Kunst, komplexe Probleme durch kreative, nutzerzentrierte Innovationen zu lösen Prof. Dr. T. Groll / OTH Regensburg	2 SWS 3 ECTS	FWPM	Gender Studies Kursprache: Deutsch Prof. Dr. C. Onnen / Externe Uni	2 SWS 3 ECTS	AWPM	Scientific Writing Kursprache: Englisch Prof. Dr. K. Radon / LMU München	2 SWS 3 ECTS	AWPM
Design Thinking: Customer-centered Approach to Solving Complex Problems Kursprache: Englisch Prof. Dr. T. Groll / OTH Regensburg	2 SWS 3 ECTS	FWPM	Hier ist eine verkürzte Teilnahme mit 2 SWS und 3 ECTS möglich - mehr wird nicht angerechnet.			Selbstmanagement im Studium Prof. Dr. K. Winkler, Dr. Sandra Niedermeier / FH Kempten	2 SWS 3 ECTS	AWPM
Einführung in das Marketing Management*** Prof. Dr.-Ing. Dipl. Wirtsch.-Ing. R. Hiendl / TH Rosenheim	2 SWS 3 ECTS	FWPM	Internetkompetenz: Sicherheit im Internet I*** evtl. PStA Prof. Dr. T. Waas / OTH Regensburg	2 SWS 3 ECTS	AWPM	Social Media Content Kursprache: Deutsch Prof. Dr. T. Büsching / FH Würzburg-Schweinfurt	2 SWS 3 ECTS	FWPM
PRÜFUNG am 20. Januar 2023 um 08.30 Uhr			Internetkompetenz: Webdesign 1 Prof. Dr. T. Waas, Alexancer Nacke / OTH Regensburg	2 SWS 3 ECTS	FWPM	Virtual und Augmented Reality Kursprache: Deutsch Prof. Dr. R. Rossmann, Prof. Dr.-Ing. J. Eisebach / TH Aschaffenburg	2 SWS 3 ECTS	FWPM
Einführung in den 3D Druck Prof. Dr. T. Lötzbayer / FH Weihenstephan-Triesdorf	2 SWS 3 ECTS	FWPM	Internetkompetenz: Webdesign 2 Prof. Dr. T. Waas, Alexancer Nacke / OTH Regensburg	2 SWS 3 ECTS	FWPM			



Studiengruppe und Semester:	BA + MA
PStO:	alle
MODUL NR.:	10.3 Exkursion
Lfd. Nr. Lehrveranstaltung:	10.3.1 Exkursion
Art der Lehrveranstaltung:	Exkursion
Thema:	Light + Building Frankfurt – Autumn Edition
Art und Anzahl Leistungsnachweis:	Teilnahme
Gewichtung der Einzelnote:	100%
Zulassungsvoraussetzung für Fach Nr:	nein
1.Prüfer:	Prof. Mathias Wambsganß
2.Prüfer:	Prof. Jochen Stopper
Dauer der schriftlichen Prüfung:	-
Zugelassene Hilfsmittel:	-
Starttermin:	04.10.2022
Abgabetermin:	06.10.2022 (Rückkehr)

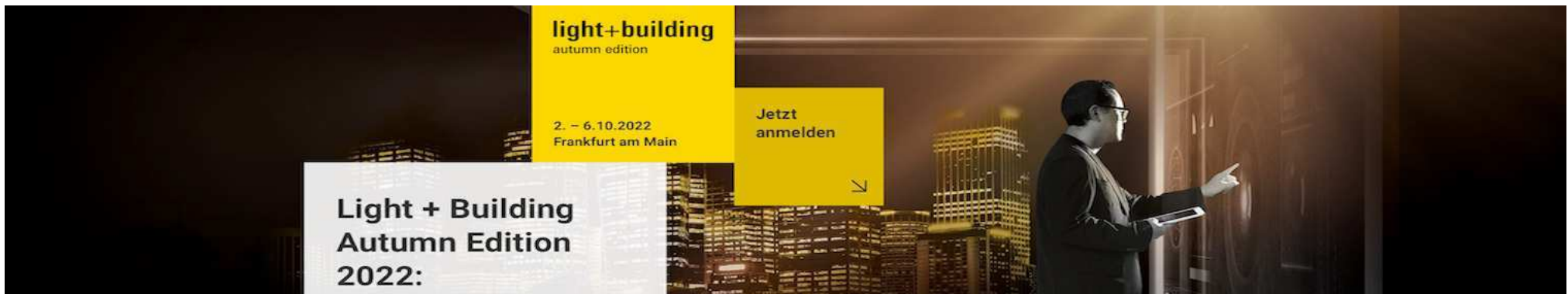

Exkursion zur light + building – autumn edition Weltleitmesse für Licht und Gebäudetechnik

Nach einer zweijährigen Coronapause tritt die (ehemalige und auch zukünftige?) Weltleitmesse für Licht und Gebäudetechnik mit einem Relaunch an. Wer Lust und Zeit hat ist vom 4. - 6.10. dabei. Die Unterbringung erfolgt traditionell in der gut gelegenen Jugendherberge am Deutschherrenufer und für die Tickets sorgt die Deutsche Lichttechnische Gesellschaft (LiTG e.V.). Die Anmeldung erfolgte aus organisatorischen Gründen bereits im Verlauf des Sommers. Wer die Messe eigenständig besuchen möchte kann sich wegen Tickets gerne noch an mich wenden (mathias.wambsganss@th-rosenheim.de). Es gibt noch ein begrenztes freies Kontingent an Karten.



Studiengruppe und Semester:	BA + MA
PStO:	alle
MODUL NR.:	10.3 Exkursion
Lfd. Nr. Lehrveranstaltung:	10.3.1 Exkursion
Art der Lehrveranstaltung:	Exkursion
Thema:	JORDAN: Oppositions
Art und Anzahl Leistungsnachweis:	Teilnahme & Ausstellung
Gewichtung der Einzelnote:	100%
Zulassungsvoraussetzung für Fach Nr:	nein
1.Prüfer:	Prof. Linn Song
2.Prüfer:	Prof. Karin Sander
Dauer der schriftlichen Prüfung:	-
Zugelassene Hilfsmittel:	-
Starttermin:	27.10.2022
Abgabetermin:	30.11.2022



Exkursion / MIXmediareise 22: OPPOSITIONS | GEGENSÄTZE (27.10. – 08.11.)

Jordanien ist ein Land voller Gegensätze, die wir thematisieren und unter die Lupe nehmen werden.

Kulturen, Landschaften, Geschichten...

Während der Reise wird in Amman mit der German-Jordanien-University einen Workshop stattfinden und davor und danach wirst du ein kleines, selbst-definiertes Projekt zum Thema durchführen. Am Ende der Exkursion (Nov/Dez) wird eine Ausstellung im MIXstudio eröffnet. D.h., eine MIXmediareise ist eine Lehrveranstaltung mit hoffentlich viel zu sehen, erleben, diskutieren und be-/verarbeiten.

Geplant sind ca. 12 Tage in Amman, Jerash, Petra, Wadi Rum, Aquaba.

In Amman findet ein Workshop mit unserer Partneruni German-Jordanien University statt. Kosten sind ca. 500 € für den Flug + 300 € Ü + 100 € Mietwagen + Essen, usw. Genauere Kostenschätzung folgt in den kommenden zwei bis drei Wochen.



Studiengruppe und Semester:	ARC und INN BA 1 bis BA 7, INN MA 20182
PStO	20182
MODUL NR:	10.3 Exkursion
Lfd. Nr. Lehrveranstaltung	10.3.1
Art der Lehrveranstaltung:	SU
Thema:	Mallorca – the other point of view !
Art und Anzahl Leistungsnachweis:	--
Gewichtung der Einzelnote	--
Zulassungsvoraussetzung für Fach Nr:	nein
1.Prüfer:	Prof. Dr. Michael Körner
2.Prüfer:	Prof. Hermann Krose
Dauer der schriftlichen Prüfung:	---
Zugelassene Hilfsmittel:	alle
Abfahrt Exkursion:	31.10.2022
Rückfahrt Exkursion:	04.01.2022



Wir wollen gemeinsam auf die Insel Mallorca fahren und dort das „Andere Mallorca“ entdecken. Die Exkursion steht in Verbindung mit der 3.Semester PSTA im Massivbau „Ein Ferienhaus in Mallorca“. Daher richtet sich die Exkursion vor allem an die Studenten und Studentinnen ARC3. Gerne können Studierende aus anderen Semestern ebenfalls teilnehmen. Die Anzahl der Plätze ist auf ca. 15 Personen begrenzt. Wir werden uns dort das zu bearbeitende Grundstück in der Stadt Porto Cristo und dort natürlich die weltbekannten Tropfsteinhöhlen anschauen. Außerdem werden wir an einem Tag dort skizzieren.

Weiterhin wollen wir uns die Hauptstadt Palma de Mallorca mit der Kathedrale und u.a. die Fundació Pilar i Joan Miró sowie das Es Baluard Museum für Moderne und Zeitgenössische Kunst anschauen. Ein Besuch im Museo Sa Bassa Blanca in Alcudia ist auch anvisiert. Ein Kontakt zu einem in Mallorca ansässigen Architekturbüro ist in Planung. Ich freue mich auf Eure Teilnahme.

Erstes ORGA-Treffen am Dienstag, 11.10.2021 um 17:15 Uhr im Raum A 300.



Studiengruppe und Semester:	BA – alle Semester
PStO:	20182
MODUL NR.:	10.3.1 Exkursion
Lfd. Nr. Lehrveranstaltung:	-
Art der Lehrveranstaltung:	-
Thema:	London-Exkursion
Art und Anzahl Leistungsnachweis:	-
Gewichtung der Einzelnote:	-
Zulassungsvoraussetzung für Fach Nr:	nein
1.Prüfer:	Prof. Martin Kühfuss
2.Prüfer:	Prof. Kilian Stauss
Dauer der schriftlichen Prüfung:	-
Zugelassene Hilfsmittel:	-
Starttermin:	02.11.2022
Abgabetermin:	05.11.2022

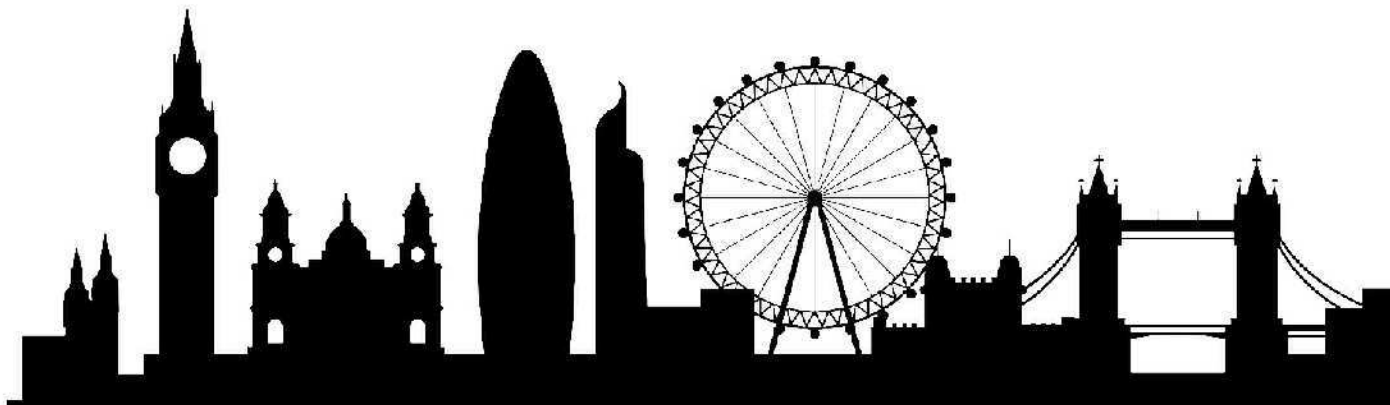

London – eine Stadt mit extremer Historie, extrem bunt und gespickt mit modernster Architektur. Diese Kontraste, der andersartige Britische Approach und die einzigartige Kultur des Brexit-Landes sind es die uns unter anderem interessieren. Über die unmittelbare Wahrnehmung und die persönliche Auseinandersetzung mit der gebauten Architektur vorort soll ein Diskurs zu Architekturentwicklungen im 21. Jahrhundert angeregt werden. Architektur zum Anfassen und Erfahren.

WISE 2022/23

INN u. ARC

Bachelor

Master

Projekt

S / SU / V / Ü

FWPM

Exkursion



Studiengruppe und Semester:

PStO:

Art der Lehrveranstaltung:

Thema

:

Zulassungsvoraussetzung für Fach Nr:

1.Prüfer:

2.Prüfer:

Zugelassene Hilfsmittel:

Starttermin:

Abgabetermin:

MA GRUPPE BERGMEISTERWOLF

INN MA 20161, 20182

EXKURSION

VENEDIG

NUR BEI BELEGUNG MASTE BERGMEISTERWOLF

Prof. Michaela BergmeisterWolf,

Pof. Markus Frank

alle

NACH ABSPRACHE

NACH ABSPRACHE



VENEDIG

.....NICHT NUR CARLO SCARPA